

RCA

ANT3036W / ANT3036X Outdoor Antenna

User's Guide

BEFORE YOU START!!!

Please read the IMPORTANT SAFETY INFORMATION sheet included in this package.

Step 1: Unpack

Remove all three sections of the antenna and the hardware bag from package. Make sure the following parts are in the package:

- 3 antenna sections
- Hardware bag

U-Bolt
Mast Clamp Insert
(4) 10/32" Hex nuts
Matching

Transformer
(4) Plugs
(2) 1/4" Hex Nuts
(8) 7/16" Washers

- 58" mast (ANT3036W only)

Step 2: Unfold the middle section

Middle
section

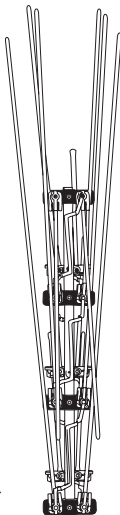

Rear →

Find the middle section of the antenna (illustrated on the left).

Starting from the rear of the middle section, unfold the long VHF Elements until they lock into place (as illustrated below).

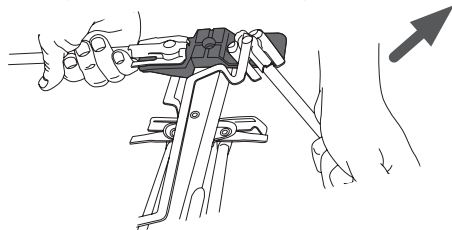

Turn the middle section over and unfold the shorter elements on the other side.

Step 3: Unfold the back section

Back section

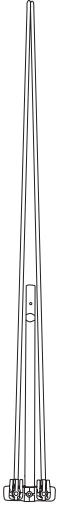

Find the back section (the section with only one set of elements).

Unfold the two VHF elements on the back section.

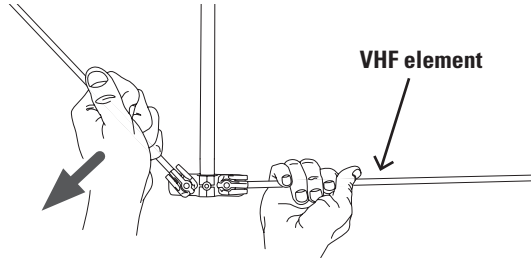

Step 4: Connect the back section to the middle section

Middle section

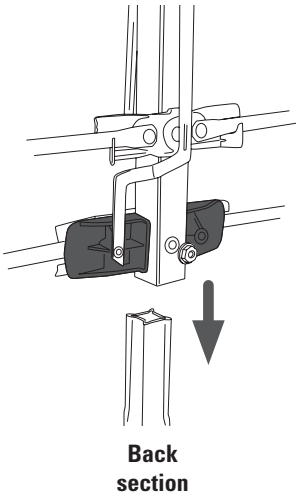

On the middle section (the one you unfolded in step 2), find the word “Back” stamped in blue on the boom. Find the same stamp on the boom of the back section. Line up both booms so that the stamps face you.

Remove the screw and nut from end of the middle section closest to the back section. Insert the crimped end of the back section into the middle section as illustrated on the left.

NOTE: Make sure the blue-stamped words “Back” on the two sections are lined up.

Once the extension is in place, re-insert the screw and install the nut to secure the two sections together.

Step 5: Unfold the front section

Front section

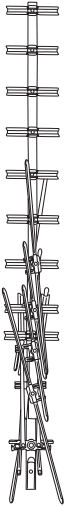

Find the front section of the antenna (illustrated on the left).

On the front section, find the reflector booms (illustrated below).

Reflector booms

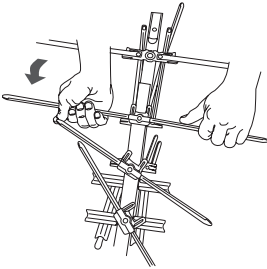
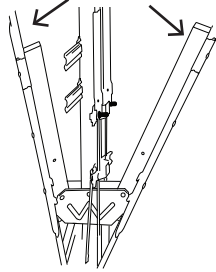

Each reflector boom has four elements. Unfold each slightly. Then, starting with the element closest to the main boom, unfold the element until it locks into place.

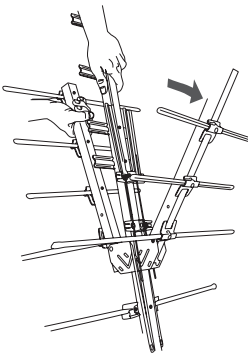

Once you've unfolded all of the elements on the reflector booms, extend the reflector booms away from the main boom until they lock into place.

After locking the reflector booms into place, unfold the small UHF elements between the reflector booms.

Step 6: Connect the front section to the middle section

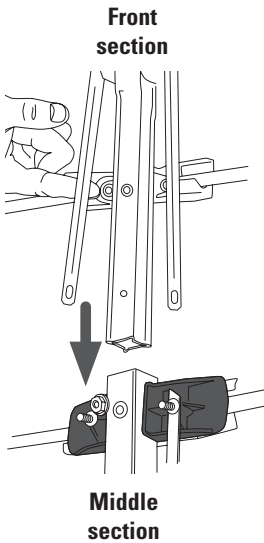

On the front section (the one you unfolded in step 5), find the word “Front” stamped in red on the boom. Find the same stamp on the boom of the middle section. Line up both booms so that the stamps face you.

Remove the screw and nut from end of the middle section closest to the front section. Insert the crimped end of the front section into the middle section as illustrated on the left.

NOTE: Make sure the stamped words “Front” on the two sections are lined up.

Once the front section is in place, re-insert the screw and install the nut to secure the two sections together.

Step 7: Attach the phasing lines

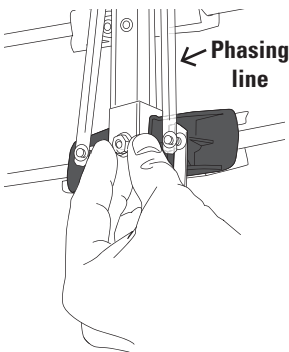

Find the washers and 10/32” hex nuts in the hardware bag.

Place the phasing lines from the front section over the studs on the middle section. Attach the washers and 10/32” hex nuts.

Step 8: Attach the mast clamp insert

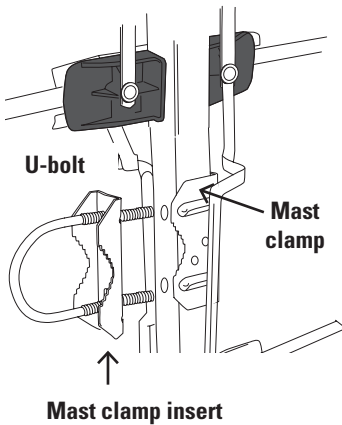

Find the U-bolt and mast clamp insert (see the illustration to the left). Put the U-bolt into the mast clamp insert with the teeth of the mast clamp insert facing the closed end of the U-bolt.

Insert the U-bolt into the mast clamp on the antenna and loosely thread the 1/4" hex nuts onto the U-bolt. The teeth on the mast clamp and the teeth on the insert should be facing the same direction.

Do not tighten the hex nuts yet.

Step 9: Install the transformer

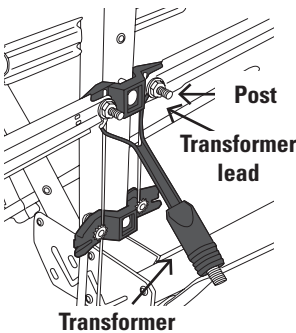

Find the 10/32" hex nuts and washers in your hardware bag.

Find the small elements between the reflector booms. These elements have posts at their bases.

Place two washers on each post. Then position the transformer leads between the two washers as shown here.

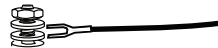

Finally, tighten the hex nuts to secure the leads.

Step 10: Insert end caps

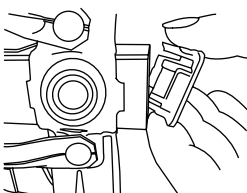

Insert the plastic end caps in the ends of the booms as shown here. Use a rubber mallet to gently tap them into the antenna booms to secure them.

Step 11: Attach the antenna to the mast

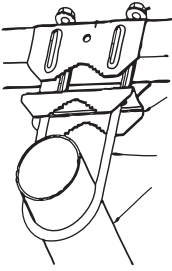

IMPORTANT: Before you attach the antenna to your mast, visit www.antennaweb.org to see the locations of your local broadcast towers. This information is crucial in pointing your antenna correctly.

Loosen the nuts on the mounting clamp U-bolt as needed. Then slide the U-bolt over the mast.

Point small end of antenna toward your local broadcast towers. Tighten the mast clamp and nuts securely.

Step 12: Connect the coax cable

Once the antenna is secured to the mast, connect the 75 ohm coaxial cable to the matching transformer. The connection should be finger tight. The coaxial down-lead may be secured to the mast by either taping it or use of plastic wire ties.

12 Month Limited Warranty

Audiovox Electronics Corporation (the "Company") warrants to the original retail purchaser of this product that should this product or any part thereof, under normal use and conditions, be proven defective in material or workmanship within 12 months from the date of original purchase, such defect(s) will be repaired or replaced (at the Company's option) without charge for parts and repair labor. To obtain repair or replacement within the terms of this Warranty, the product along with any accessories included in the original packaging is to be delivered with proof of warranty coverage (e.g. dated bill of sale), specification of defect(s), transportation prepaid, to the Company at the address shown below. Do not return this product to the Retailer.

This Warranty is not transferable and does not cover product purchased, serviced or used outside the United States or Canada. The warranty does not extend to the elimination of externally generated static or noise. This Warranty does not apply to costs incurred for installation, removal or reinstallation of the product, or, if in the Company's opinion, the product has been damaged through acts of nature, alteration, improper installation, mishandling, misuse, neglect, or accident. This warranty does not cover damage caused by an AC adapter not provided with the product. THE EXTENT OF THE COMPANY'S LIABILITY UNDER THIS WARRANTY IS LIMITED TO THE REPAIR OR REPLACEMENT PROVIDED ABOVE AND, IN NO EVENT, SHALL THE COMPANY'S LIABILITY EXCEED THE PURCHASE PRICE PAID BY PURCHASER FOR THE PRODUCT. This Warranty is in lieu of all other express warranties or liabilities. ANY IMPLIED WARRANTIES, INCLUDING ANY IMPLIED WARRANTY OF MERCHANTABILITY OR FITNESS FOR A PARTICULAR PURPOSE, SHALL BE LIMITED TO DURATION OF THIS WARRANTY. ANY ACTION FOR BREACH OF ANY WARRANTY HEREUNDER, INCLUDING ANY IMPLIED WARRANTY, MUST BE BROUGHT WITHIN A PERIOD OF 24 MONTHS FROM THE DATE OF ORIGINAL PURCHASE. IN NO CASE SHALL THE COMPANY BE LIABLE FOR ANY CONSEQUENTIAL OR INCIDENTAL DAMAGES WHATSOEVER. No person or representative is authorized to assume for the Company any liability other than expressed herein in connection with the sale of this product.

Some states/provinces do not allow limitations on how long an implied warranty lasts or the exclusion or limitation of incidental or consequential damage so the above limitations or exclusions may not apply to you. This Warranty gives you specific legal rights and you may also have other rights which vary from state/province to state/province.

U.S.A.: Audiovox Electronics Corporation, 150 Marcus Blvd., Hauppauge, NY 11788

CANADA: Audiovox Return Center, c/o Genco, 6685 Kennedy Road, Unit #3 Door 16, Mississauga Ontario L5T 3A5

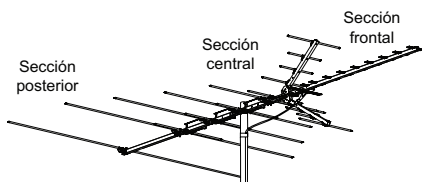

RCA

ANT3036W / ANT3036X Antena exterior Guía del Usuario

¡¡¡ANTES DE COMENZAR!!!

Lea la hoja de INFORMACIÓN IMPORTANTE DE SEGURIDAD incluida en este empaque.

Paso 1: Desempaque

Extraiga las tres secciones de la antena y la bolsa de herrajes del empaque. Asegúrese que todas las piezas se encuentren incluidas en el empaque:

- 3 secciones de la antena
- Bolsa de herrajes

Perno en U	
Inserto de la abrazadera del mástil	(4) tapones
(4) tuercas hexagonales de 10/32 pulg.	(2) tuercas hexagonales de 1/4 pulg.
Transformador análogo	(8) arandelas de 7/16 pulg.
- Mástil de 147 cm (ANT3036W solamente)

Paso 2: Desdoble la sección central

Sección central

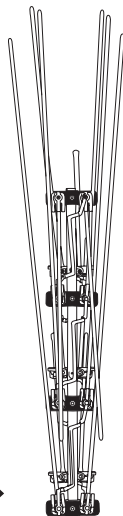

Parte posterior →

Encuentre la sección central de la antena (ilustrada a la izquierda).

Comenzando por la parte posterior de la sección central, desdoble los elementos VHF largos hasta que queden fijos en su posición (según se ilustra a continuación).

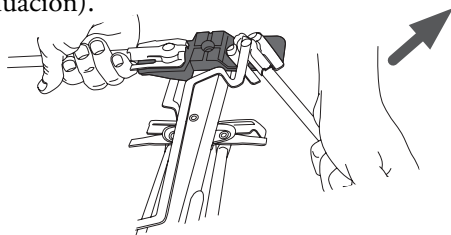

Voltee la sección central y desdoble los elementos más cortos del otro lado.

Paso 3: Desdoble la sección posterior

Sección posterior



Encuentre la sección posterior (la sección con sólo un juego de elementos).

Desdoble los dos elementos VHF de la sección posterior.

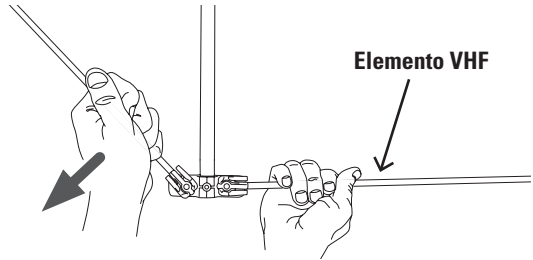

Paso 4: Conecte la sección posterior a la sección central

Sección central

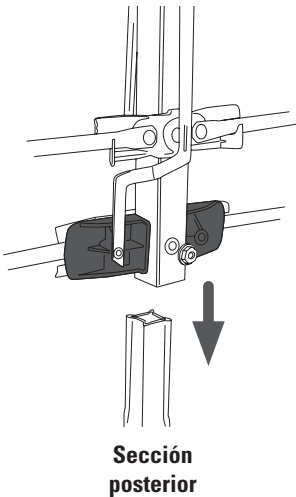

Sección posterior

En la sección central (la que desdobló en el paso 2), encuentre la palabra “Back” impresa de color azul en el brazo. Encuentre la misma palabra impresa en el brazo de la sección posterior. Alinee ambos brazos de manera que las palabras impresas queden orientadas hacia usted.

Extraiga el tornillo y la tuerca del extremo de la sección central más próximos a la sección posterior. Inserte el extremo engarzado de la sección posterior en la sección central según se ilustra a la izquierda.

AVISO: Asegúrese que las palabras “Back” impresas de color azul en las dos secciones queden alineadas.

Una vez la extensión se encuentre en su posición, vuelva a insertar el tornillo e instale la tuerca para fijar ambas secciones entre sí.

Paso 5: Desdoble la sección frontal

Sección frontal

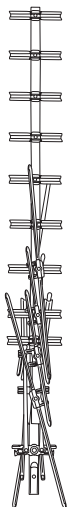

Encuentre la sección frontal de la antena (ilustrada a la izquierda).

En la sección frontal, encuentre los brazos del reflector (ilustrados abajo).

Brazos del reflector

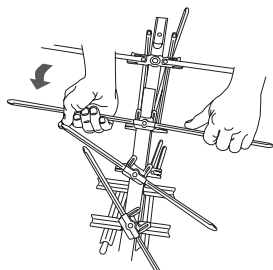
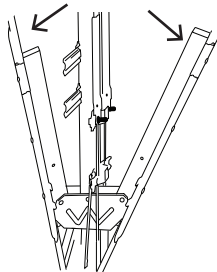

Cada brazo del reflector consta de cuatro elementos. Desdóblelos ligeramente. Luego, comenzando con el elemento más próximo al brazo principal, desdoble el elemento hasta que quede fijo en su posición.

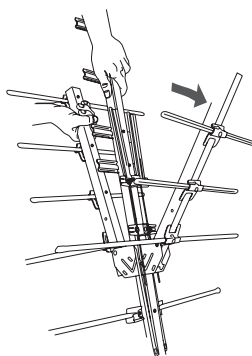

Una vez haya desdoblado todos los elementos de los brazos del reflector, extiéndalos y aléjelos del brazo principal hasta que queden fijos en su posición.

Luego de fijar los brazos del reflector en su posición, desdoble los elementos UHF pequeños entre los brazos del reflector.

Paso 6: Conecte la sección frontal a la sección central

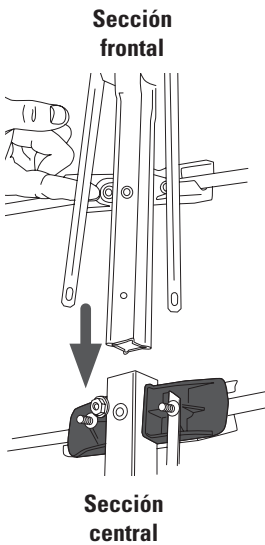

En la sección frontal (la que desdobló en el paso 5), encuentre la palabra “Front” impresa de color rojo en el brazo. Encuentre la misma palabra impresa en el brazo de la sección central. Alinee ambos brazos de manera que las palabras impresas queden orientadas hacia usted.

Extraiga el tornillo y la tuerca del extremo de la sección central más próximos a la sección frontal. Inserte el extremo engarzado de la sección frontal en la sección central según se ilustra a la izquierda.

AVISO: Asegúrese que las palabras “Front” impresas en las dos secciones queden alineadas.

Una vez la sección frontal se encuentre en su posición, vuelva a insertar el tornillo e instale la tuerca para fijar ambas secciones entre sí.

Paso 7: Fije las líneas de fase

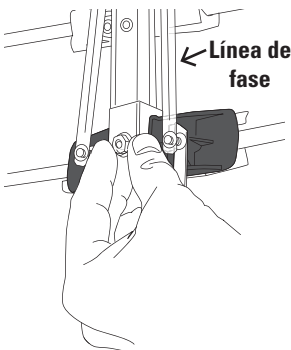

Encuentre las arandelas y tuercas hexagonales 10/32 pulg. en la bolsa de herrajes.

Instale las líneas de fase de la sección frontal sobre los pernos de la sección central. Fije las arandelas y las tuercas hexagonales 10/32 pulg.

Paso 8: Fije el inserto de la abrazadera del mástil

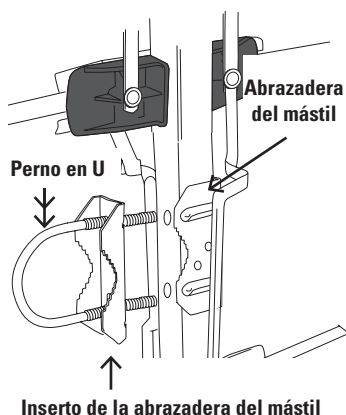

Encuentre el perno en U y el inserto de la abrazadera del mástil (vea la ilustración a la izquierda). Instale el perno en U en el inserto de la abrazadera del mástil de manera que los dientes del inserto de la abrazadera queden orientados hacia el lado cerrado del perno en U.

Inserte el perno en U en la abrazadera del mástil en la antena y enrosque sin apretar las tuercas hexagonales de 1/4 pulg. en el perno en U. Los dientes de la abrazadera del mástil y los dientes del inserto deben estar orientados hacia la misma dirección.

No apriete todavía las tuercas hexagonales.

Paso 9: Instale el transformador

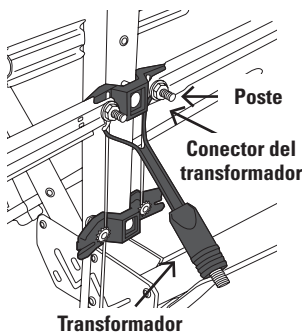

Encuentre las arandelas y tuercas hexagonales de 10/32 pulg. en la bolsa de herrajes.

Encuentre los elementos pequeños entre los brazos del reflector. Estos elementos tienen postes en sus bases.

Coloque dos arandelas en cada poste. Luego, coloque los conectores del transformador entre las dos arandelas según se muestra aquí.

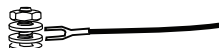

Por último, apriete las tuercas hexagonales para asegurar los conectores.

Paso 10: Inserte las tapas de los extremos

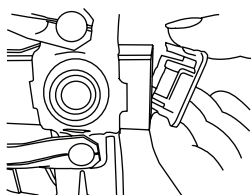

Inserte las tapas plásticas de los extremos en los extremos de los brazos según se muestra aquí. Utilice un martillo de goma para golpearlos suavemente de manera de introducirlos y asegurarlos en los brazos de la antena.

Paso 11: Fije la antena al mástil

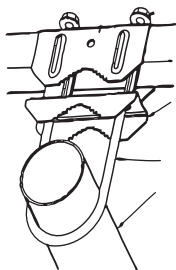

IMPORTANTE: Antes de fijar la antena al mástil, visite www.antennaweb.org para conocer la ubicación de las torres de difusión locales. Esta información es sumamente importante para la lograr la orientación correcta de la antena.

Afloje las tuercas en el perno en U de la abrazadera de montaje. Deslice el perno en U en el mástil.

Oriente el extremo pequeño de la antena hacia las torres de difusión locales. Apriete bien las tuercas y la abrazadera del mástil.

Paso 12: Conecte el cable coaxial

Una vez la antena haya sido fijada al mástil, conecte el cable coaxial de 75 ohmios al transformador análogo. Debe apretar la conexión con la mano. El conector coaxial de bajada puede fijarse al mástil utilizando cinta adhesiva o amarras plásticas.

Garantía Limitada de 12 Meses

Audiovox Electronics Corporation (la "Compañía") le garantiza a usted, el comprador original de este producto que si, bajo condiciones y uso normales, se encontrara que este producto o alguna pieza presenta defectos materiales o de mano de obra dentro de los primeros 12 meses a partir de la fecha de compra original, tales defectos serán reparados o reemplazados (a opción de la Compañía) sin cargo alguno por las piezas y labores de reparación. Para obtener los servicios de reparación o reemplazo dentro de los términos de esta Garantía, el producto junto con cualquier accesorio incluido en el empaque original se entregarán con prueba de garantía. No devuelva este producto al Distribuidor.

Esta Garantía no es transferible y no cubre un producto adquirido, mantenido o utilizado fuera de los Estados Unidos o Canadá. Esta garantía no incluye la eliminación de estática o ruido generados externamente. Esta garantía no incluye los costos incurridos en la instalación, remoción o reinstalación de este producto, o, si es opinión de la Compañía, que este producto ha sufrido daños debido a causas de fuerza mayor, alteraciones, instalación inadecuada, abuso, uso indebido, negligencia o accidente. Esta garantía no incluye daños ocasionados por un adaptador de CA que no haya sido suministrado con el producto. EL ALCANCE DE LA RESPONSABILIDAD DE LA COMPAÑÍA BAJO ESTA GARANTÍA ESTÁ LIMITADO A LA REPARACIÓN O EL REEMPLAZO PROVISTO ARRIBA Y, EN NINGÚN CASO, DEBERÁ LA RESPONSABILIDAD DE LA COMPAÑÍA EXCEDER EL PRECIO DE COMPRA PAGADO POR EL COMPRADOR DE ESTE PRODUCTO. Esta Garantía reemplaza cualesquiera otras responsabilidades o garantías expresas. CUALESQUIERA GARANTÍAS IMPLÍCITAS, INCLUYENDO CUALQUIER GARANTÍA IMPLÍCITA DE COMERCIALIZABILIDAD O ADAPTABILIDAD PARA UN PROPÓSITO EN PARTICULAR ESTARÁN LIMITADAS A LA DURACIÓN DE ESTA GARANTÍA. CUALQUIER ACCIÓN PARA EL INCUMPLIMIENTO DE CUALQUIER GARANTÍA EN EL PRESENTE, INCLUYENDO CUALQUIER GARANTÍA IMPLÍCITA, DEBERÁ PRESENTARSE DENTRO DE UN PERÍODO DE 24 MESES A PARTIR DE LA FECHA DE COMPRA ORIGINAL. EN NINGÚN CASO LA COMPAÑÍA SERÁ RESPONSABLE POR DAÑOS EMERGENTES O INCIDENTALES. Ninguna persona ni representante está autorizado a asumir, a nombre de la Compañía, ninguna responsabilidad salvo la expresada aquí en conexión con la venta de este producto. Algunos estados/provincias no permiten limitaciones sobre la duración de una garantía implícita o la exclusión o la limitación de daños incidentales o emergentes, de modo que es posible que las limitaciones o exclusiones anteriores no se apliquen en su caso. Esta Garantía le confiere derechos legales específicos; según el estado/provincia, puede disfrutar además de otros derechos.

U.S.A.: Audiovox Electronics Corporation, 150 Marcus Blvd., Hauppauge, NY 11788

CANADÁ: Audiovox Return Center, c/o Genco, 6685 Kennedy Road, Unit #3 Door 16, Mississauga Ontario L5T 3A5