

IMPORTATNES INSTRUCTIONS DE SECURITE



Il est possible que certains des articles ci-dessous ne s'appliquent pas à votre appareil. Cependant, il faut prendre certaines précautions quand on manipule et utilise tout appareil électronique.

- Lisez ces instructions.
- Conservez ces instructions.
- Portez attention à tous les avertissements.
- Observez toutes les instructions.
- N'utilisez pas cet appareil près de l'eau.
- Nettoyez avec un chiffon sec seulement.
- N'obstruez pas les ouvertures de ventilation. Exécutez l'installation selon les instructions du fabricant.
- N'installez pas près d'une source de chaleur tel que radiateur, grille de chauffage, poêle ou autres appareils (incluant les amplificateurs) qui produisent de la chaleur.
- Ne déjouez pas le dispositif de sécurité des fiches polarisées ou avec mise à la terre. Une fiche polarisée comprend deux lames, l'une étant plus large. Une fiche avec mise à la terre comprend deux lames et une broche de mise à la terre. La lame la plus large ou la broche de mise à la terre assurent votre sécurité. Si la fiche fournie ne convient pas à la prise murale, consultez un technicien pour remplacer la prise murale.
- Assurez-vous que personne ne marche sur le cordon d'alimentation ou qu'il n'est pas coincé près des fiches, des prises et à la sortie des appareils.
- N'utilisez que les accessoires spécifiés par le fabricant.
- N'utilisez qu'avec le chariot, support, trépied, crochet ou table spécifiée par le fabricant ou vendue avec l'appareil. Lorsque vous utilisez un chariot, portez attention lorsque vous déplacer le chariot et l'appareil pour éviter les blessures dues au renversement.
- Débranchez l'appareil pendant les orages ou si vous ne l'utilisez pas pendant de longues périodes.
- Confiez l'entretien à du personnel compétent. Les réparations sont nécessaires si l'appareil a été endommagé de quelque façon que ce soit, comme un cordon d'alimentation ou une fiche en mauvais état, si un liquide a été renversé sur l'appareil, si des objets sont tombés sur l'appareil, si l'appareil a été exposé à l'eau ou à l'humidité, si l'appareil ne fonctionne pas normalement ou s'il est tombé.



INFORMATIONS DE SECURITES SUPPLEMENTAIRES

- L'appareil ne doit pas être exposé à des infiltrations ou éclaboussures d'eau et aucun objet rempli de liquide – tel qu'un vase – ne doit jamais être placé sur l'appareil.
- Toujours laisser suffisamment d'espace autour de l'appareil pour assurer la ventilation. Ne pas placer l'appareil sur un lit, un tapis ou sur un étagère ou dans un meuble qui pourrait bloquer les ouvertures de ventilation.
- Ne pas placer de chandelles, de cigarettes, de cigares, etc, sur l'appareil.
- Ne brancher le cordon d'alimentation que dans une prise de courant c.a. comme indiqué sur l'appareil.
- Prendre garde que des objets ne tombent pas dans l'appareil.
- Ne pas tenter de démonter l'appareil. Celui-ci ne contient pas de composants pouvant être réparés par l'utilisateur.
- N'utilisez pas cet appareil immédiatement après l'avoir déplacé d'un endroit froid à un endroit chaud; des problèmes liés à la condensation pourraient apparaître. Attendez environ une heure pour permettre à l'humidité de s'évaporer avant d'utiliser l'appareil.
- Lorsque vous utilisez votre lecteur DVD portatif, ne vous tenez pas trop près de l'écran.
- Pour utiliser un casque d'écoute de façon sécuritaire, suivez les instructions suivantes :
 - N'utilisez pas un volume élevé avec votre casque d'écoute. Les experts en audition déconseillent une écoute continue pendant de longues périodes.
 - Si vos oreilles bourdonnent, réduisez le volume ou arrêtez l'utilisation du casque d'écoute.
 - N'utilisez pas un casque d'écoute lorsque vous opérez un véhicule motorisé ou une bicyclette. Cela peut être dangereux et est illégal en plusieurs endroits.
 - Même si votre casque d'écoute est ouvert et vous permet d'entendre les sons extérieurs, n'augmentez pas le volume au point de couvrir ce qui se passe autour de vous.
- **MISE EN GARDE!** Les appareils CD et DVD utilisent un laser. N'essayez pas d'ouvrir l'appareil. Confiez les réparations à un technicien qualifié.
- **MISE EN GARDE!** Il y a un danger d'explosion si la pile est remplacée incorrectement. Remplacez-la seulement par le même type de pile, ou un équivalent.
- **Avertissement :** Votre lecteur DVD comprend une pile et un chargeur conçus pour fonctionner à une température ne dépassant pas 50 °C (122 °F). Laisser cet appareil dans une automobile ou le coffre d'une automobile où la température peut dépasser 50 °C peut causer des dommages permanents à la pile, un incendie ou une explosion. Veuillez retirer votre appareil de l'automobile lorsque vous sortez; ne placez pas votre appareil dans le coffre de votre automobile et ne laissez pas votre appareil dans un endroit où la température peut dépasser 50 °C.

 <p>L'éclair dans le triangle indique à l'utilisateur un danger lié à la présence d'une tension dangereuse à l'intérieur de l'appareil.</p>	<p style="text-align: center;">MISE EN GARDE RISQUE DE CHOC ÉLECTRIQUE NE PAS OUVRIR</p> <p>Mise en garde : Pour réduire le risque de choc électrique, ne retirez pas le couvercle (ou le panneau arrière). Aucune pièce réparable par l'utilisateur à l'intérieur. Confiez les réparations à un technicien qualifié.</p>	 <p>Le point d'exclamation dans le triangle indique à l'utilisateur la présence d'instructions importantes accompagnant cet appareil.</p>
<p>VOIR INDICATIONS SUR LE REVERS/PANNEAU ARRIÈRE DU</p>		

AVERTISSEMENT : POUR RÉDUIRE LES RISQUES D'INCENDIE OU DE CHOC ÉLECTRIQUE, N'EXPOSEZ PAS CET APPAREIL À LA PLUIE OU À L'HUMIDITÉ.

Renseignements FCC

Cet appareil ne contrevient pas aux dispositions de la section 15 du Règlement sur les perturbations radioélectriques de la Federal Communications Commission (FCC) des États-Unis. Son fonctionnement est assujéti aux deux conditions suivantes : (1) cet appareil ne cause pas d'interférence nuisible, et (2) cet appareil peut capter toute interférence, y compris une interférence qui pourrait causer un fonctionnement imprévu. Cet appareil a été testé et fonctionne à l'intérieur des limites déterminées pour les appareils numériques de Classe B, en vertu de la section 15 des règlements de la FCC. Ces normes sont conçues pour fournir une protection raisonnable contre l'interférence nuisible dans les installations domestiques. Cet appareil génère, utilise et peut émettre de l'énergie sous forme de fréquences radio et, s'il n'est pas installé conformément aux instructions, peut causer de l'interférence nuisible pour les communications radio. Cependant, il n'est pas assuré que de l'interférence ne se produira pas dans une installation spécifique.

Si cet appareil cause de l'interférence nuisible à la réception de signaux de radio ou de télévision, ce qui peut être validé en fermant et en allumant l'appareil, l'utilisateur est invité à corriger cette interférence par une ou plusieurs des mesures suivantes :

- Réorienter ou déplacer de l'antenne de réception.
- Augmenter de la distance entre l'appareil et le récepteur.

- Brancher de l'appareil dans une prise murale faisant partie d'un circuit d'alimentation électrique autre que celui du récepteur.
- Consultez votre revendeur ou un technicien radio/télévision compétent pour obtenir de l'aide.

Selon les exigences de la FCC, tout changement ou modification non expressément approuvé par le fabricant pourrait annuler l'autorisation accordée à l'utilisateur d'utiliser cet appareil.

Fabricant/Partie responsable

Audiovox Electronics Corp.,
150 Marcus Blvd., Hauppauge, NY 11788

This Class B digital apparatus complies with Canadian ICES-003.
Cet appareil numérique de la classe B est conforme à la norme NMB-003 du Canada.

Service

Cet appareil doit être réparé exclusivement par des personnes spécialement formées en techniques d'entretien et de réparation. Pour savoir comment profiter d'un tel service, consulter à la garantie incluse dans le présent guide.

Pour Votre Référence

Selon certaines lois provinciales, et au cas où vous aviez besoin de service, il se peut que vous ayez besoin du numéro de modèle et du numéro de série. Dans l'espace ci-dessous, enregistrez la date et l'endroit d'achat, ainsi que le numéro de série:



No. de modèle:
Date d'achat
Endroit d'achat
No. de série

A. Introduction

Merci d'avoir choisi le lecteur DVD portatif . Ses caractéristiques principales sont un écran ACL de 7 po (rapport de largeur/longueur de 16:9) et un lecteur DVD. Cet appareil utilise la technologie électronique la plus récente et est conçu pour être utilisé dans les hôtels, les bureaux, les résidences et les véhicules. Cet appareil est conçu pour offrir des années de fonctionnement fiable et sans problème, est suffisamment compact pour vous permettre de le transporter avec vous partout où vous allez et est conçu pour une utilisation simple et rapide. Veuillez lire le guide d'instructions fourni avec cet appareil en entier avant de l'utiliser. La documentation vous aidera à installer l'appareil correctement et à profiter d'une performance supérieure. Veuillez conserver ce guide pour référence future.

B. Renseignements sur les DVD et disques

Protection contre la copie des DVD - Cet appareil comprend une technologie de protection du droit d'auteur qui est protégée par des brevets aux États-Unis et d'autres droits de propriété intellectuelle de Macrovision Corporation ainsi que d'autres détenteurs de droit. L'utilisation de cette technologie de protection du droit d'auteur doit être autorisée par Macrovision Corporation et est destinée à un usage domestique et à d'autres utilisations de visualisation restreintes, à moins d'une autre autorisation de Macrovision Corporation. La rétro-ingénierie ou le désassemblage sont interdits.

Code régional des DVD - Votre lecteur DVD a été   conçu pour traiter l'information de gestion régionale enregistrée sur les DVD. Le code régional de votre lecteur est 1 (les États-Unis, les territoires des États-Unis et le Canada). Seuls les DVD dont le code régional est 1 ou ALL (toutes les régions) peuvent être lus par votre lecteur.

Disque - N'utilisez pas de disques de forme irrégulière, tels que des disques en forme de cœur ou d'étoile; ils pourraient causer un fonctionnement incorrect de l'appareil. Ne collez pas de papier, de ruban et n'utilisez pas de colle sur le disque. N'exposez pas le disque à la lumière directe du soleil ou à des sources de chaleur telles que les conduites d'air chaud. Ne touchez pas à la surface du disque. Manipulez le disque par sa bordure. Nettoyez le disque en l'essuyant du centre vers l'extérieur avec un tissu de nettoyage. Retirez le disque de l'appareil et entreposez-le dans son étui après la lecture. Certaines opérations de lecture sont fixées intentionnellement par les producteurs de logiciel.

Étant donné que cet appareil lit les disques selon les contenus conçus par les producteurs de logiciel, certaines fonctions de lecture peuvent ne pas être disponibles. Consultez les instructions fournies avec les disques aussi.

C. Contenus

1. 1 Lecteur DVD portatif de 7 pouces*
2. 1 adaptateur CA vers CC
3. 1 adaptateur d'alimentation pour automobile
4. 1 sac de transport avec sangles**
5. 2 casques d'écoute pliables**
6. 1 guide de l'utilisateur
7. 1 carte d'enregistrement de l'appareil
8. 1 carte eMusic

* Les D710 et D710PK peuvent se décharger en environ deux heures;
Les D7104 et D7104PK peuvent se décharger en environ quatre heures.

** Seulement pour les D710PK et D7104PK.

D. Alimentation et installation

1. Alimentation de l'appareil à l'intérieur (consultez la figure 1)

Branchez l'une des fiches de l'adaptateur CA vers CC dans la prise CC située sur le côté droit de l'appareil, puis branchez l'autre fiche dans une prise électrique CA 100~240 V.

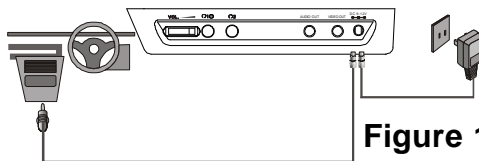

Figure 1

2. Alimentation de l'appareil dans un véhicule (consultez la figure 1)

Branchez l'une des fiches de l'adaptateur d'alimentation CC dans la prise CC de l'appareil, puis branchez l'autre fiche dans la prise d'alimentation CC du véhicule.

3. Recharge de la pile intégrée

Branchez l'une des fiches de l'adaptateur CA vers CC dans la prise CC située sur le côté du lecteur, comme illustré dans la figure 1, puis branchez l'autre fiche dans une prise électrique CA 100~240 V. Si le lecteur est fermé, le témoin Charge devient rouge pour indiquer que la pile est en cours de recharge.

Lorsque la pile est complètement rechargée, le témoin Charge s'éteint. Lorsque le témoin est éteint, retirez la fiche de l'adaptateur CA vers CC de la prise murale.

REMARQUE : Votre nouvelle pile doit être rechargée pendant un minimum de huit heures avant la première utilisation. Les D710/D710PK nécessitent environ trois heures et demie pour recharger complètement la pile et les D7104/D7104PK nécessitent environ six heures et demie pour recharger complètement la pile.

E. Installation dans un véhicule

Installation du lecteur DVD sur l'arrière d'un siège du véhicule

(consultez la figure 2)



Figura 2

- 1). Dépliez le sac de transport et déposez le lecteur DVD sur le sac, sous les sangles élastiques. Assurez-vous que les coins de l'appareil sont attachés par les sangles élastiques.
- 2). Attachez la partie supérieure du sac de transport sur les barres de support de l'appuie-tête à l'aide de la sangle de l'appuie-tête. Ajustez la sangle de l'appuie-tête jusqu'à ce que le sac de transport soit attaché fermement.
- 3). Attachez la partie inférieure du sac de transport sur l'arrière du siège du véhicule à l'aide de la sangle de l'arrière du siège. Ajustez la sangle de l'arrière du siège jusqu'à ce que le sac de

* L'étui n'est fourni que pour les D710PK et D7104PK.

F. Commandes, témoins et branchements

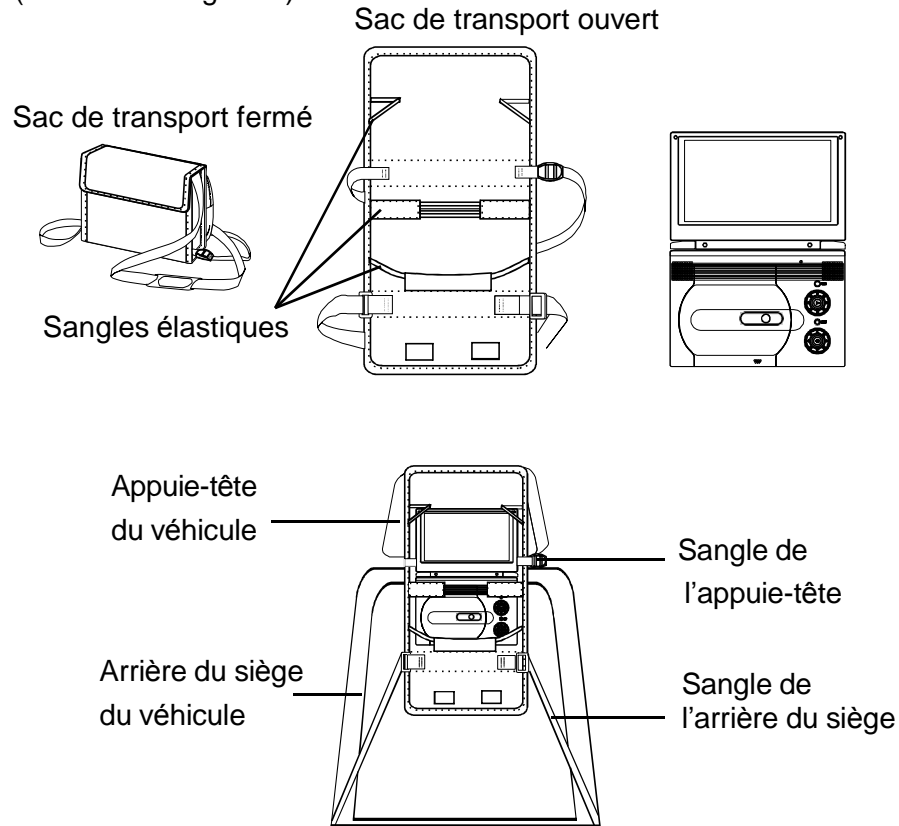
1. Vue de l'appareil (consultez la figure 3)

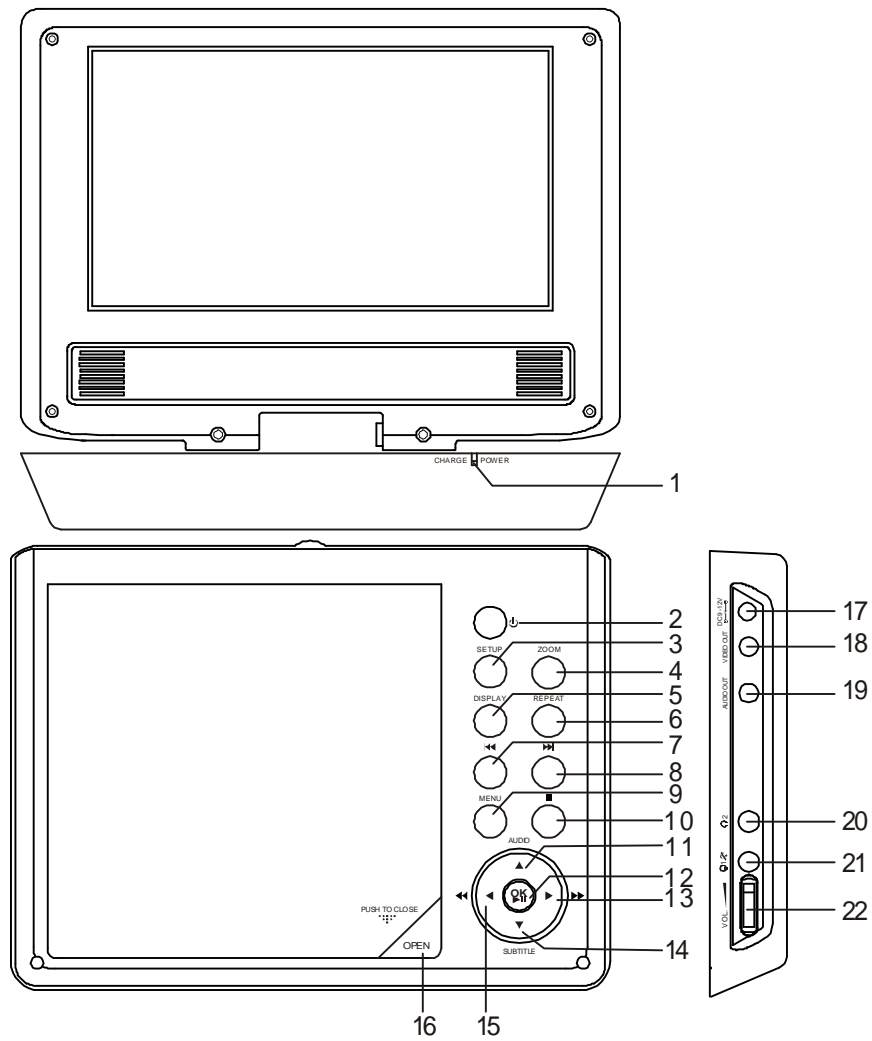

Français

Figura 3

- | | |
|--|---|
| 1) Témoin DEL de recharge/alimentation | 12) Bouton OK/Lecture/pause ► |
| 2) Bouton Démarrage ⏻ | 13) Bouton Droite ► /Balayage vers l'avant ►► |
| 3) Bouton Configuration | 14) Bouton Bas ▼ /Sous-titrage |
| 4) Bouton Zoom | 15) Bouton Gauche ◀ /Balayage vers l'arrière ◀◀ |
| 5) Bouton Affichage | 16) Bouton d'ouverture du couvercle |
| 6) Bouton Répétition | 17) Prise d'entrée CC 9-12 V |
| 7) Bouton Précédent ►► | 18) Prise de sortie vidéo |
| 8) Bouton Suivant ◀◀ | 19) Prise de sortie audio |
| 9) Bouton Menu | 20) Prise de casque d'écoute 2 |
| 10) Bouton Arrêt ■ | 21) Prise de casque d'écoute 1* |
| 11) Bouton HAUT ▲ /AUDIO | 22) Réglage du volume |

** L'utilisation de cette prise du casque d'écoute désactive les haut-parleurs internes.*

G. Chargement et lecture d'un disque

- a. Après avoir branché l'alimentation à l'appareil, appuyez sur le bouton ⏻ pour alimenter l'appareil. Le témoin d'alimentation devient vert.
- b. Ouvrez le tiroir du disque en glissant le commutateur d'ouverture du tiroir et placez un disque dans le tiroir; l'étiquette doit faire face vers le haut.
- c. Fermez le tiroir en appuyant sur la zone marquée "PUSH TO CLOSE". L'appareil charge le disque et démarre la lecture.
- d. Tournez le réglage VOLUME pour régler le volume du lecteur DVD.
- e. Pour arrêter la lecture d'un disque, appuyez sur le bouton ■.
- f. Pour fermer le lecteur DVD, appuyez sur le bouton ⏻.

H. Fonctionnement de base

POWER	Démarrage de l'appareil/mode d'attente
OUVERTURE	Retrait/chargement du disque
LECTURE	Démarrage de la lecture/sélection de l'élément ou le réglage
PAUSE	Image fixe
ARRÊT	(une fois) Arrêt à la position de lecture courante/(2 fois) Arrêt de la lecture du DVD
SUIVANT	Passage au chapitre, à la piste ou à la scène suivant pendant la lecture
PRÉCÉDENT	Passage au chapitre, à la piste ou à la scène précédent pendant la lecture
GAUCHE/DROITE /HAUT/BAS	Navigation des menus
OK	Sélection de l'élément ou confirmation du réglage
MENU	Affichage du menu principal du disque
RÉPÉTITION	Répétition de la lecture du titre, du chapitre ou de la piste
AFFICHAGE	Affichage des informations (titre, chapitre, piste, temps, etc.)
SOUS-TITRAGE	Sélection de la langue et activation/désactivation du sous-titrage.
AUDIO	Sélection de la langue audio.
ZOOM	Agrandissement de l'image à 2, 3 ou 4 fois sa taille originale pendant la lecture d'un DVD.
SETUP	Affichage du menu de configuration pour sélectionner et régler des éléments et pour quitter le menu de configuration

I. Menu

Un DVD est divisé en sections appelées “titres” et “chapitres”. Lorsque vous démarrez la lecture d'un DVD, le menu principal du disque s'affiche sur votre téléviseur ou écran. Le contenu du menu dépend du disque. Appuyez sur MENU pendant la lecture pour afficher le menu. Certains DVD ne vous permettent de sélectionner les options de lecture qu'à partir du menu principal du DVD.

J. Affichage (le contenu affiché dépend du disque)

1. TEMPS DE LECTURE ET TEMPS RESTANT

- a. Pendant la lecture, appuyez sur le bouton DISPLAY pour afficher le numéro du titre courant (1), le nombre total de titres (2), le numéro du chapitre courant (3), le nombre total de chapitres (4) et le temps de lecture écoulé du titre courant (5). L'information affichée disparaît automatiquement après trois secondes si vous n'appuyez sur aucun bouton.

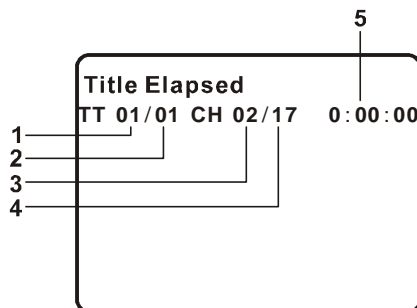

Affichage du numéro du titre, du chapitre et du temps écoulé

- b. Appuyez à nouveau sur DISPLAY pour afficher le temps restant au titre. L'information affichée disparaît automatiquement après trois secondes.

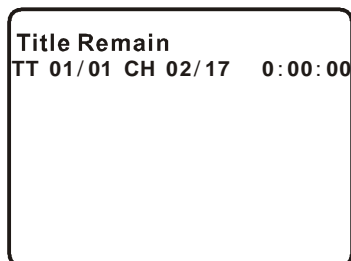

Affichage du temps restant au titre

- c. Appuyez une troisième fois sur DISPLAY pour afficher le temps écoulé du chapitre. L'information affichée disparaît automatiquement après trois secondes.

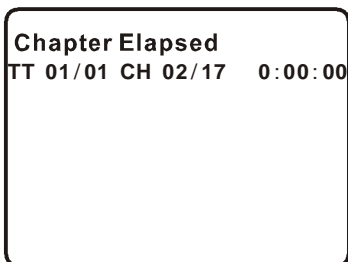

Affichage du temps écoulé du chapitre

- d. Appuyez une quatrième fois sur DISPLAY pour afficher le temps restant au chapitre. L'information affichée disparaît automatiquement après trois secondes.

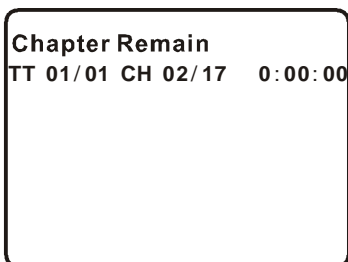

Affichage du temps restant au chapitre

- e. Appuyez une cinquième fois sur DISPLAY pour sortir; "DISPLAY OFF" s'affiche et disparaît automatiquement après trois secondes.

2. SOUS-TITRAGE

Pendant la lecture d'un disque, appuyez sur SUB pour sélectionner la langue du sous-titrage que vous désirez*; le numéro de la langue courante (1) et le nombre total de langues (2) du sous-titrage sont affichés. Si plusieurs langues sont offertes, appuyez à nouveau sur SUB pour sélectionner une autre langue du sous-titrage. Pour désactiver le sous-titrage, appuyez sur le bouton SUB jusqu'à ce que "SUBTITLE OFF" s'affiche. L'affichage du sous-titrage disparaît automatiquement si vous n'appuyez pas à nouveau sur le bouton SUB pendant trois secondes.

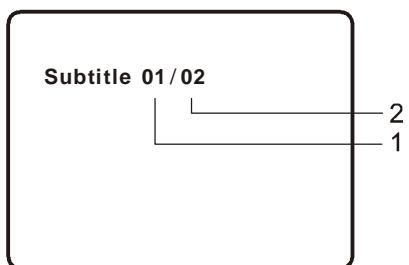

Affichage du sous-titrage

3. AUDIO

Pendant la lecture, appuyez sur AUDIO pour sélectionner la langue que vous désirez*; le numéro du canal audio courant (1) et le nombre total de canaux audio (2) sont affichés. Appuyez à nouveau sur AUDIO pour sélectionner une autre langue audio. L'affichage de la langue audio disparaît automatiquement si vous n'appuyez pas à nouveau sur le bouton AUDIO pendant trois secondes.

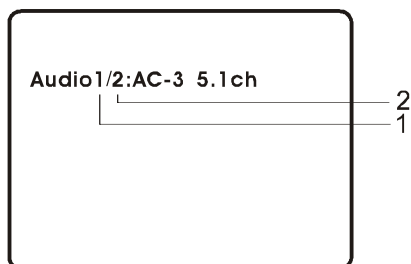

Affichage de la langue audio

* Certains DVD ne vous permettent d'accéder à cette fonction qu'à travers le menu du disque.

4. ZOOM

Pendant la lecture, appuyez sur ZOOM pour agrandir l'image par un facteur de 2, 3 ou 4. Appuyez une fois sur ZOOM pour agrandir l'image par un facteur de 2. Appuyez une deuxième fois sur ZOOM pour agrandir l'image par un facteur de 3. Appuyez une troisième fois sur ZOOM pour agrandir l'image par un facteur de 4. Appuyez une quatrième fois sur ZOOM pour rétablir l'image à sa taille normale.

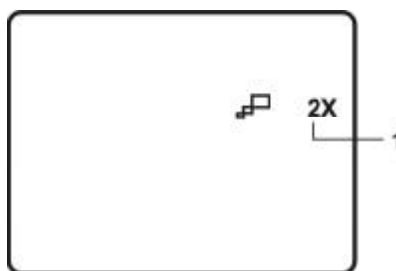

Affichage du zoom

6. RÉPÉTITION

a. Pendant la lecture, appuyez une fois sur REPEAT pour répéter la lecture du chapitre courant.

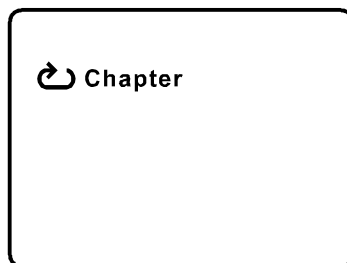

Affichage de l'activation de la répétition du chapitre

b. Pendant la lecture, appuyez à nouveau sur REPEAT pour répéter la lecture du titre courant.

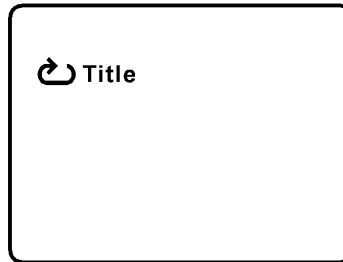

Affichage de l'activation de la répétition du titre

c. Pendant la lecture, appuyez une troisième fois sur REPEAT pour répéter la lecture de tous les chapitres et titres.

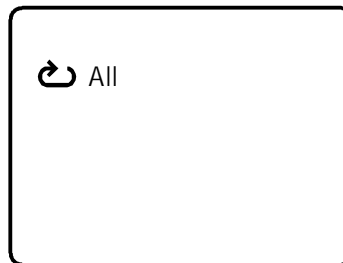

Affichage de l'activation de la répétition de tous les chapitres et titres

d. Appuyez une quatrième fois sur REPEAT pour reprendre la lecture normale.

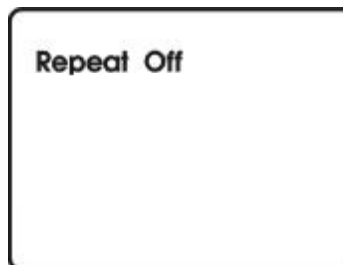

Affichage de la désactivation de la répétition

K. Lecture de CD audio

Lorsqu'un CD est chargé dans l'appareil, le menu s'affiche. Appuyez sur les boutons HAUT et BAS pour sélectionner la chanson que vous désirez. Appuyez sur OK pour la lire.

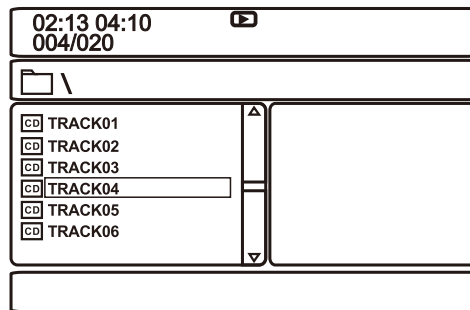

UTILISATION DE LA FONCTION RÉPÉTITION

Le mode par défaut de la fonction Répétition est OFF. Appuyez plusieurs fois sur REPEAT pour modifier le mode de répétition :

- *Répétition une* – répétition de la piste en cours de lecture.
- *Répétition All* – répétition du disque en cours de lecture.
- *Répétition Off*

Pendant que vous basculez parmi les options, le mode de répétition est modifié. L'option de répétition que vous avez sélectionnée répète la lecture jusqu'à ce qu'elle soit désactivée.

L. Visionnement de fichiers JPEG

- 1) Chargez un disque JPEG dans le tiroir du disque.
- 2) Les répertoires et fichiers d'image contenus sur le disque s'affichent automatiquement après le chargement.
- 3) Appuyez sur les boutons ▲, ▼ et OK pour sélectionner un répertoire ou une image. Si vous sélectionnez une image, un diaporama démarrera avec l'image sélectionnée.
- 4) Appuyez sur le bouton ZOOM pour agrandir l'image de 100%, 125 %, 150 % ou 200 %. Lorsque l'image est agrandie, vous pouvez utiliser les boutons de navigation pour afficher les parties cachées de l'image.
- 5) Pendant le diaporama ou en mode PAUSE du diaporama :
Appuyez sur ◀ pour faire pivoter l'image de 90 ° dans le sens antihoraire.
Appuyez sur ▼ pour renverser l'image autour de l'axe horizontal.
Appuyez sur ▲ pour renverser l'image autour de l'axe vertical.
Appuyez sur ▶ pour faire pivoter l'image de 90 ° dans le sens horaire.
Appuyez sur ◀◀ ou ▶▶ pour visionner la photo précédente ou suivante.
- 6) Appuyez sur le bouton ▶II; le diaporama est suspendu. Appuyez à nouveau sur le bouton pour reprendre le diaporama.
- 7) Appuyez sur MENU ou ■ STOP pour ouvrir le répertoire où se trouve l'image.

M. Branchement à d'autres appareils

1. Sortie AV

Branchement à un téléviseur ou un autre écran (consultez la figure 4)

- 1) Branchez l'une des terminaisons (fiche stéréo 1/8 po) du câble audio (non fourni) dans la prise AUDIO OUT de l'appareil et branchez l'autre terminaison (deux fiches pour prise RCA) aux prises d'entrée des canaux de gauche et de droite de votre téléviseur ou moniteur (blanche = canal audio de gauche; rouge = canal audio de droite).
- 2) Branchez l'une des terminaisons (fiche 1/8 po) du câble vidéo (non fourni) dans la prise VIDEO OUT de l'appareil et branchez l'autre terminaison (prise RCA) à la prise VIDEO INPUT de votre téléviseur ou moniteur (jaune = vidéo).

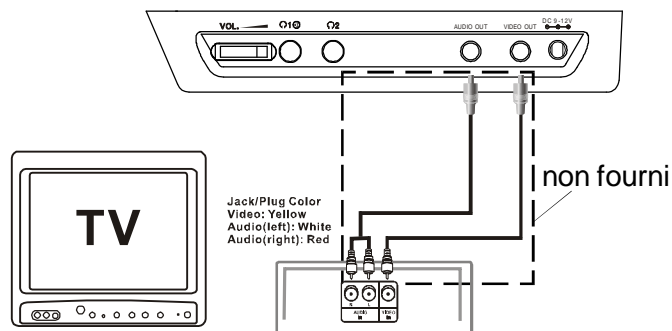

Figure 4

2. Branchement d'un casque d'écoute

Branchez le casque d'écoute dans la prise du casque d'écoute 1 ou 2 située sur le côté droit du lecteur DVD. (consultez la figure 5)

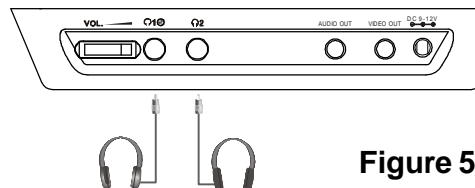

Figure 5

L'utilisation de la prise du casque d'écoute 1 désactive les haut-parleurs.

* Les casques d'écoute ne sont fournis que pour les D710PK et D7104PK.

N. Configuration

Appuyez sur SETUP pour afficher l'écran principal du menu SETUP. Appuyez à nouveau sur SETUP pour quitter le menu SETUP; l'appareil reprend son dernier mode de lecture.

- 1) Appuyez sur SETUP; le menu "GENERAL SETUP PAGE" s'affiche.



Écran principal du menu de configuration

- a) Sélectionnez "TV DISPLAY " avec le bouton BAS, puis appuyez sur DROITE pour ouvrir le sous-menu. Sélectionnez le mode d'affichage à l'écran avec HAUT/BAS, puis appuyez sur OK pour confirmer le réglage. Appuyez sur le bouton GAUCHE pour quitter le menu "TV DISPLAY".

*NORMAL/PS : L'image grand écran est affichée sur un téléviseur normal (4:3) dans son format original en coupant une partie de l'image à droite et à gauche.

*NORMAL/LB : L'image grand écran est affichée sur un téléviseur normal (4:3) dans son format original avec des bandes noires au haut et au bas de l'écran.

*WIDE : Si l'appareil est branché à un téléviseur grand écran, sélectionnez cette option. L'image grand écran est affichée sur tout l'écran dans son format original.

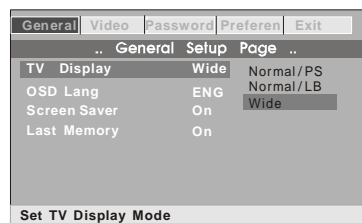

Écran du mode d'affichage

- b) Sélectionnez “OSD LANG” ec le bouton BAS, puis appuyez sur OK pour ouvrir le sous-menu. Sélectionnez “LANGUE D’AFFICHAGE” avec le bouton BAS, puis appuyez sur DROITE pour ouvrir le sous-menu. Sélectionnez la langue d’affichage désirée. Appuyez sur le bouton GAUCHE pour revenir.



Écran de la langue d’affichage

- c) Sélectionn “SCREEN SAVER” avec le bouton BAS, puis appuyez sur le bouton DROITE pour ouvrir le sous-menu. Sélectionnez “Screen Saver” ON ou OFF avec les boutons HAUT/BAS puis appuyez sur OK pour confirmer le réglage. Appuyez sur le bouton GAUCHE pour revenir.

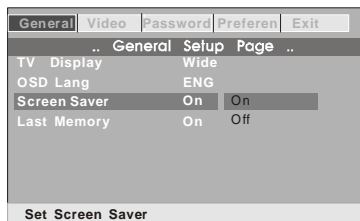

Écran de l’économiseur d’écran

*ON : Active l’économiseur d’écran.

*OFF : Désactive l’économiseur d’écran.

REMARQUE : Le lecteur DVD entre en mode d’économiseur d’écran après environ cinq minutes si l’image affichée ne change pas.

- d) Sélectionnez “LAST MEMORY” avec le bouton BAS, puis appuyez sur le bouton DROITE pour ouvrir le sous-menu. Sélectionnez “Last Memory” ON ou OFF avec les boutons HAUT/BAS puis appuyez sur OK pour confirmer le réglage. Appuyez sur le bouton GAUCHE pour revenir.

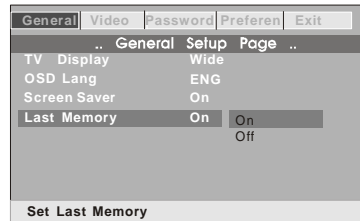

Écran de la dernière position en mémoire

- *ON : *En mode lecture ou pause, si vous ouvrez et refermez le tiroir du disque sans changer le disque, l'appareil mémorise la dernière position de lecture et reprend la lecture à partir de cet emplacement.*
- *OFF : *L'appareil ne retourne pas à la dernière position de lecture sur le disque.*

- 2) Sélectionnez “CONF QUAL VIDÉO ” avec les boutons GAUCHE et DROITE, puis appuyez sur le bouton ENTRÉE pour ouvrir le menu CONFIGURATION DE LA QUALITÉ VIDÉO.

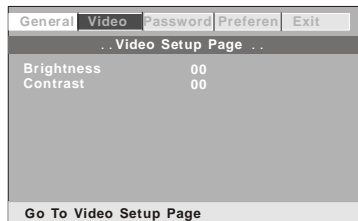

Écran de configuration de la qualité vidéo

- a) Sélectionnez “BRIGHTNESS” avec les boutons HAUT ou BAS, puis appuyez sur OK. Réglez la luminosité en appuyant sur les boutons GAUCHE ou DROITE. Pour quitter le réglage “BRIGHTNESS”, appuyez à nouveau sur OK pour retourner au menu “VIDEO SETUP PAGE”.

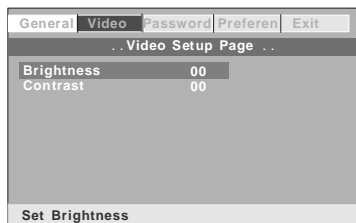

Écran de la luminosité

- b) Utilisez la méthode pour régler BRIGHTNESS pour régler les autres éléments de ce menu. Appuyez sur le bouton GAUCHE pour quitter le menu CONFIGURATION DE LA QUALITÉ VIDÉO.

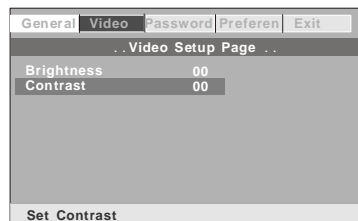

- 3) Sélectionnez “Password” avec les boutons GAUCHE ou DROITE, puis appuyez sur le bouton OK pour ouvrir le sous-menu.

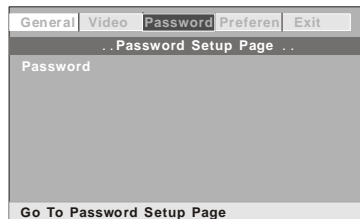

Écran du mot de passe

Appuyez deux fois sur OK pour ouvrir le menu “ASSWORD CHANGE PAGE”.

Entrez le mot de passe précédent ou par défaut, le nouveau Mot de passe et la confirmation du nouveau mot de passe. Appuyez sur OK pour confirmer la modification.

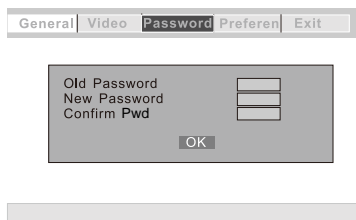

Écran de modification du mot de passe

REMARQUE: Le mot de passe par défaut est ◀◀▶▶. Ce mot de passe fonctionne même après que vous avez sélectionné votre propre mot de passe et que vous l’avez modifié. Pour empêcher d’autres personnes d’utiliser le mot de passe par défaut pour modifier le niveau de contrôle parental et de modifier le mot de passe, vous pouvez noter ce mot de passe par défaut ailleurs et l’effacer de ce guide.

Certains disques peuvent être bloqués selon l’âge des utilisateurs alors que d’autres non. Seuls les boutons ◀ et ▶ sont utilisés pour configurer le mot de passe.

- 4) Lorsqu'il n'y a pas de disque dans le tiroir, sélectionnez "PRÉFÉRENCES" avec les boutons GAUCHE et DROITE, puis appuyez sur OK pour ouvrir la PAGE DES PRÉFÉRENCES.

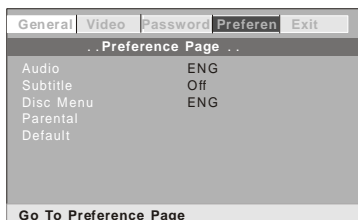

Écran des préférences

- a) Sélectionnez "AUDIO" avec le bouton BAS, puis appuyez sur OK pour ouvrir le sous-menu. Sélectionnez la langue audio que vous désirez avec les boutons HAUT ou BAS puis appuyez sur OK pour confirmer le réglage. Appuyez sur GAUCHE pour revenir.



Écran de la langue audio préférée

- b) Sélectionne “SUBTITLE” avec le bouton BAS, puis appuyez sur OK pour ouvrir le sous-menu. Sélectionnez la langue de sous-titrage ou désactivez le sous-titrage (Subtitle off) avec les boutons HAUT ou BAS puis appuyez sur OK pour confirmer le réglage. Appuyez sur GAUCHE pour revenir.

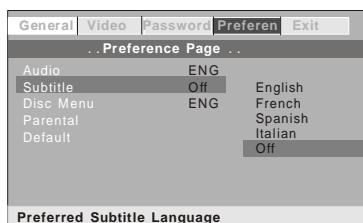

Écran de la langue préférée du sous-titrage

- c) Sélectionnez “DISC MENU” avec le bouton BAS, puis appuyez sur OK pour ouvrir le sous-menu. Sélectionnez la langue du menu du disque que vous désirez avec les boutons HAUT ou BAS puis appuyez sur OK pour confirmer le réglage. Appuyez sur GAUCHE pour revenir.

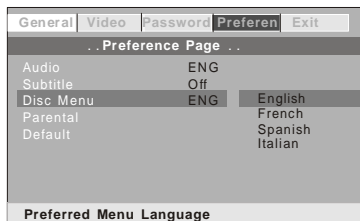

Écran de la langue préférée du menu du disque

REMARQUE : La sélection de la langue et du sous-titrage n'est offerte que pour les disques qui sont enregistrés dans les langues ci-dessus. Si la langue sélectionnée n'est pas offerte, le lecteur lit et affiche la langue d'enregistrement originale contenue sur le disque.

- d) Sélectionnez "PARENTAL" avec le bouton BAS, puis appuyez sur OK pour ouvrir le sous-menu.

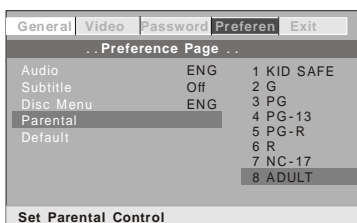

Écran du contrôle parental

Sélectionnez le niveau de contrôle parental que vous désirez avec les boutons HAUT ou BAS, pour les disques avec une fonction de blocage ou plusieurs niveaux de classification. Ceux-ci vont du plus bas niveau, "KID SAFE", au plus haut niveau, "ADULT". Entrez un mot de passe de quatre chiffres, puis appuyez sur OK pour confirmer le réglage du niveau de contrôle parental.

REMARQUE : Le niveau "8 ADULT" est le niveau par défaut.

- e) Sélectionnez "DEFAULT" avec le bouton BAS, puis appuyez sur OK pour ouvrir le sous-menu. Appuyez sur OK pour rétablir les réglages à leur valeur par défaut.

REMARQUE : Le réglage du contrôle parental n'est pas modifié par la fonction de rétablissement des valeurs par défaut.

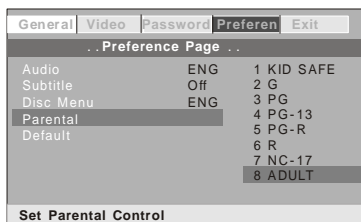

Retour aux valeurs par défaut

O. Caractéristiques techniques

Disques compatibles : DVD, CD, CD-R, CD-RW, DVD+/-R, DVD+/-RW

Système de signaux : NTSC

Taille de l'affichage : 7 pouces

Réponse en fréquence : 20 Hz à 20 kHz

Sortie vidéo : $1 V_{p-p}/75 \text{ Ohm}$, non balancé

Sortie audio : $1,4 V_{rms}/10 \text{ kOhm}$

RSB audio : Supérieur à 60 dB

Portée dynamique : Supérieure à 85 dB

Laser : Laser à semi-conducteur; Longueur d'onde : 650 nm/795 nm

Source d'alimentation : 9 à 12 V CC

Consommation électrique : 7 W

Température de fonctionnement : 5 à 35 °C (41 à 95 °F)

Poids : 0,75 kg (1,65 lb)

Dimensions (l x p x h) : 208 x 156 x 40 mm

(8,19 x 6,14 x 1,57 po)

Pile au lithium-polymère intégrée :

7,4 V, 1300 mAh pour les D710/D710PK;

7,4 V, 2300 mAh pour les D7104/D7104PK

P. Pile rechargeable intégrée

Le lecteur DVD utilise une pile au lithium-polymère dotée d'une longue durée de vie pour en faciliter le transport.

Les piles au lithium-polymère possèdent une forte capacité de charge et se dégradent lentement. Cela signifie que les piles au lithium-polymère ne présentent aucun "effet mémoire" et peuvent ainsi être rechargées sans conséquence, que les piles soient complètement ou seulement partiellement déchargées. **La pile doit être rechargée pendant au moins huit heures avant la première utilisation.**

REMARQUE : Si vous pensez ne pas utiliser la pile pendant une longue période de temps (une semaine ou plus), nous vous recommandons de recharger complètement la pile.

Pour les périodes d'entreposage plus longues, veuillez recharger la pile tous les deux mois pour maintenir la performance de la pile.

Chaque recharge complète prend environ cinq heures. Pendant la recharge, le témoin rouge demeure allumé. Lorsque la pile est complètement rechargée, le témoin rouge s'éteint. Vous pouvez maintenant débrancher la fiche de la prise murale et cessez le rechargement.

Précautions à propos du rechargement de la pile :

1. Le lecteur DVD doit être fermé.
2. Lorsque la pile est complètement déchargée, rechargez-la immédiatement (que vous comptiez l'utiliser ou non) afin de maximiser sa durée de vie.
3. Pour recharger la pile, veuillez brancher la fiche d'alimentation directement dans le lecteur DVD et laissez-la branchée jusqu'à ce que le témoin d'alimentation rouge s'éteigne.

Utilisation et entretien de vos piles rechargeables

1. Assurez-vous de n'utiliser **que** l'adaptateur CA fourni avec le lecteur pour recharger vos piles. La pile ne peut être rechargée qu'avec l'adaptateur CA et **NE** peut **PAS** être rechargée avec l'adaptateur CC pour véhicule.
2. L'efficacité de la recharge diminue lorsque la température descend sous 5 °C (41 °F) ou dépasse 35 °C (95 °F).
3. Ne laissez pas le lecteur DVD dans une automobile ou à un endroit où la température peut dépasser 50 °C (122 °F). Cela peut causer des dommages permanents à la pile, un incendie ou une explosion.

Q. Dépannage

PROBLÈME	SOLUCIÓN
Pas de son ou distorsion sonore	<ul style="list-style-type: none">• Assurez-vous que le lecteur DVD est branché correctement. Assurez-vous que tous les câbles sont insérés correctement dans les prises appropriées.
Impossible d'avancer le film	<ul style="list-style-type: none">• Vous ne pouvez pas sauter les crédits d'ouverture ni les avertissements qui s'affichent au début des films parce que le disque a été programmé pour l'empêcher.
L'icône()s'affiche	<p>Cette fonction ou commande ne peut pas être effectuée parce que :</p> <ol style="list-style-type: none">1. Le logiciel du disque l'empêche.2. Le logiciel du disque ne supporte pas cette fonction (p. ex., les angles de caméra).3. Cette fonction n'est pas disponible à ce moment.4. Vous avez sélectionné un numéro de titre ou de chapitre hors de portée.
Distorsion de l'image	<ul style="list-style-type: none">• Le disque est peut-être endommagé. Essayez un autre disque.• Il est normal qu'il y ait un peu de distorsion lors du balayage vers l'avant ou vers l'arrière.
Pas de balayage vers l'avant ou vers l'arrière	<ul style="list-style-type: none">• Certains disques contiennent des segments qui ne permettent pas le balayage rapide, ou le saut de titres ou de chapitres.• Vous ne pouvez pas sauter les avertissements ou les crédits au début d'un film. Cette partie du film est souvent programmée de manière à vous empêcher de la sauter.

Dépannage (continué)

PROBLÈME	SOLUCIÓN
Lecture du disque impossible	<ul style="list-style-type: none">• Vérifiez le type de disque que vous avez chargé dans le tiroir. Ce lecteur DVD ne lit que les DVD et CD audio.
La lecture démarre, mais arrête immédiatement	<ul style="list-style-type: none">• Votre lecteur DVD a été conçu pour traiter l'information de gestion régionale enregistrée sur les DVD. Le code régional de votre lecteur est 1 (les États-Unis, les territoires des États-Unis et le Canada). Seuls les DVD dont le code régional est 1 ou ALL (toutes les régions) peuvent être lus par votre lecteur.• Le disque est sale. Nettoyez-le.• De la condensation s'est formée. Laissez le lecteur s'assécher.

Français

Les descriptions et les caractéristiques mentionnées dans ce guide de l'utilisateur sont présentées comme référence générale seulement et ne sont pas une garantie. Afin de vous fournir un produit de la plus haute qualité, nous pouvons apporter des changements ou des modifications sans avis. S'il y a des différences dans d'autres langues, la version anglaise de ce guide sert de référence finale à propos de l'appareil et de son fonctionnement.



AUDIOVOX
ELECTRONICS CORP.

GARANTIE LIMITÉE DE 90 JOURS

S'applique aux produits vidéo Audiovox

AUDIOVOX ELECTRONICS CORP. (la Compagnie) garantit au premier acheteur au détail de ce produit que ce produit ou toute pièce de ce dernier, pour une utilisation et dans des conditions normales, ne possède aucun défaut matériel ou de main d'œuvre dans les quatre-vingt-dix (90) jours suivants la date du premier achat; un tel défaut sera réparé ou remplacé par un produit remis en état (au choix de la Compagnie) sans frais pour les pièces et la main d'œuvre. Un périphérique de jeu, si fourni, est aussi garanti pour quatre-vingt-dix (90) jours.

Pour obtenir une réparation ou un remplacement selon les conditions de cette Garantie, le produit doit être envoyé avec une preuve de garantie (p. ex., une facture datée de l'achat), des renseignements sur le(s) défaut(s) et le port prépayé à la Compagnie à l'adresse indiquée ci-dessous.

Cette Garantie ne couvre pas l'élimination de l'électricité statique ou du bruit généré à l'extérieur, à la correction des problèmes avec une antenne, les coûts encourus pour l'installation, le retrait ou la réinstallation du produit, ou pour les dommages aux dispositifs numériques de stockage, aux médias, aux périphériques de jeu, aux disques, aux haut-parleurs, aux accessoires ou aux systèmes électriques.

Cette Garantie ne s'applique pas au produit ou à toute pièce de ce dernier qui, selon la Compagnie, a été endommagé par ou a souffert d'une modification, d'une installation ou d'une manutention incorrecte, d'un abus, de négligence, d'un accident ou dont l'étiquette portant le numéro de série/le code à barres usiné a été retirée ou dégradée. **L'ÉTENDUE DE L'OBLIGATION DE LA COMPAGNIE SOUS CETTE GARANTIE SE LIMITE À LA RÉPARATION OU AU REMPLACEMENT INDICQUÉ CI-DESSUS; L'OBLIGATION DE LA COMPAGNIE NE DOIT EN AUCUN CAS DÉPASSER LE PRIX D'ACHAT PAYÉ PAR L'ACHETEUR DE CE PRODUIT.**

Cette Garantie remplace toutes les autres garanties ou obligations explicites. **TOUTE GARANTIE IMPLICITE, INCLUANT LA GARANTIE IMPLICITE DE QUALITÉ MARCHANDE, DOIT ÊTRE LIMITÉE À LA DURÉE DE LA PRÉSENTE GARANTIE ÉCRITE. TOUT ACTE CONTREVENANT AUX TERMES DE LA PRÉSENTE GARANTIE, INCLUANT LA GARANTIE IMPLICITE DE QUALITÉ MARCHANDE, DOIT ÊTRE RAPPORTÉ DANS UNE PÉRIODE DE DOUZE (12) MOIS À PARTIR DE LA DATE ORIGINALE DE L'ACHAT.**

LA COMPAGNIE NE DOIT EN AUCUN CAS ÊTRE TENUE RESPONSABLE DES DOMMAGES INDIRECTS OU ACCESSOIRES SUITE À LA VIOLATION DE CETTE OU DE TOUTE AUTRE GARANTIE, EXPLICITE OU IMPLICITE, DE QUELQUE NATURE QUE CE SOIT. Aucune personne ni aucun représentant n'est autorisé à assumer au nom de la Compagnie toute obligation autre que celles indiquées dans cette Garantie en lien avec la vente de ce produit.

Certaines provinces ne permettent pas les limites à la durée des garanties implicites ou l'exclusion des dommages indirects ou accessoires, alors certaines limites ou exclusions ci-dessus pourraient ne pas s'appliquer à vous. Cette Garantie vous donne certains droits spécifiques et vous pourriez avoir d'autres droits, qui varient selon la province.

AUDIOVOX ELECTRONICS CORPORATION, 150 MARCUS BLVD. HAUPPAUGE, NEW YORK 11788 | 1-800-645-4994

128-5556G