

RCA

Guide de Démarrage Rapide

Français **small wonder**

Caméscope Small Wonder de RCA,
série EZ5000/série EZ5100
www.rcaaudiovideo.com

Félicitations pour l'achat de votre nouveau caméscope haute définition Small Wonder de RCA. Veuillez lire ces instructions pour des conseils sur l'utilisation de cet appareil.

Le fichier PDF du guide de l'utilisateur se trouve aussi dans la mémoire du caméscope, dans le répertoire « User Manuals ».

1. Contenu de la boîte

- Caméscope Small Wonder
- Adaptateur CA/CC
- Câble USB
- Câble AV
- Étui de transport
- Dragonne
- Guide de démarrage rapide
- Carte d'enregistrement du propriétaire
- Feuillet de la garantie

2. Recharge de votre caméscope

Veuillez recharger la pile pendant au moins trois heures avant la première utilisation.

REMARQUE :

Cet appareil se recharge correctement lorsque le symbole animé de recharge apparaît sur l'affichage du caméscope.

Si ce symbole n'apparaît pas, suivez les étapes ci-dessous :

1. Assurez-vous que le caméscope est correctement branché à l'adaptateur d'alimentation CA/CC.
2. Appuyez et maintenez temporairement le commutateur d'alimentation du caméscope à la position ON pour démarrer la recharge.

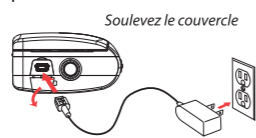

- N'utilisez que l'adaptateur CA/CC fourni
- La pile peut aussi être chargée en branchant le caméscope à un ordinateur avec un câble USB. Consultez la page 23 du guide de l'utilisateur pour plus de renseignements.

3. Commandes générales

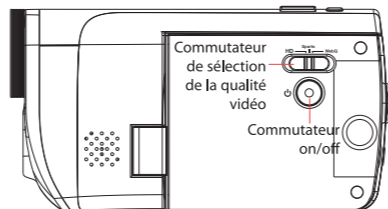

* Pour réinitialiser le caméscope (s'il ne fonctionne pas correctement) : Si le caméscope cesse de fonctionner correctement, vous pouvez le réinitialiser en retirant puis en réinstallant la pile.

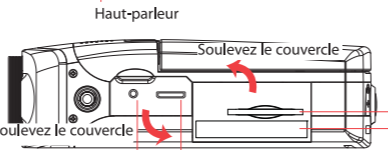
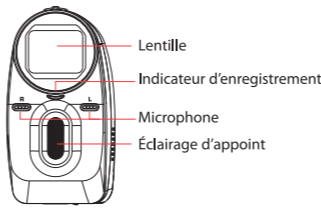
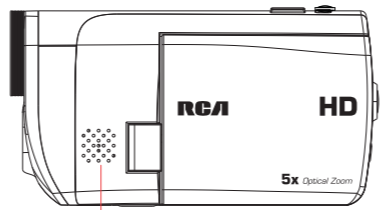

Soulevez le couvercle
Sortie AV (soulevez le couvercle pour découvrir le connecteur)
Sortie vidéo HDMI (soulevez le couvercle pour découvrir le connecteur)

Fente pour carte SD (soulevez le couvercle pour découvrir la fente)
Compartiment de la pile (soulevez le couvercle pour découvrir le compartiment de la pile)

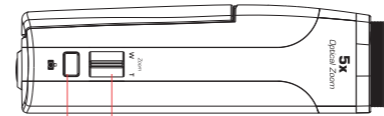

Prise de photo
Lever de zoom — zoom pendant l'enregistrement ou le prévisionnement

- ▲ / ▼ – Réglage du volume pendant la lecture
- ▲ – Allumer/éteindre l'éclairage d'appoint
- ▼ – Réglage de la luminosité de l'affichage ACL
- ◀ / ▶ – Saut à l'enregistrement précédent ou suivant; balayage rapide vers l'arrière ou vers l'avant

◻ – Appuyez au centre du bouton pour sélectionner un élément dans le menu

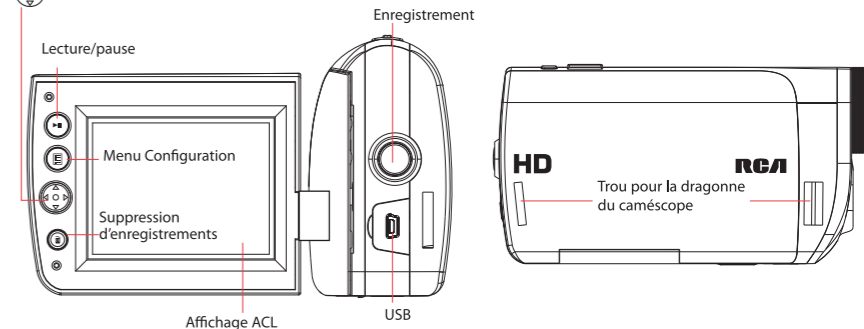

4. Installation de la pile

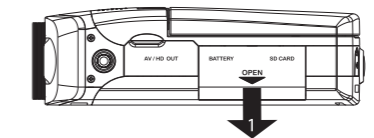

1. Appuyez pour déverrouiller le couvercle et soulevez-le

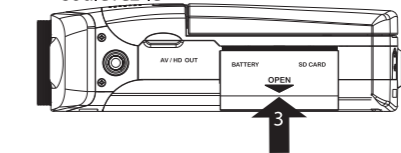

2. Appuyez sur le couvercle et glissez-le pour le verrouiller

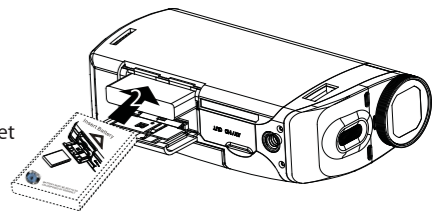

3. Respectez les polarités et insérez la pile jusqu'à ce que vous entendiez un « clic ».

5. Insertion (ou retrait) d'une carte-mémoire

Une carte-mémoire SD (non fournie) est recommandée pour l'enregistrement.

Pour insérer la carte : Poussez sur la carte jusqu'à ce que vous entendiez un « clic »

Pour retirer la carte : Poussez sur la carte jusqu'à ce que vous entendiez un « clic », puis relâchez lentement la carte. Étant donné que la carte est faiblement retenue lorsqu'elle est dans la fente, faites attention lorsque vous la retirez.

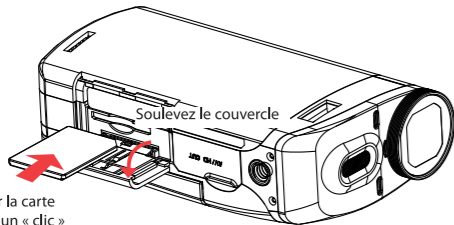

Poussez sur la carte jusqu'à ce que vous entendiez un « clic »

6. Démarrage du caméscope

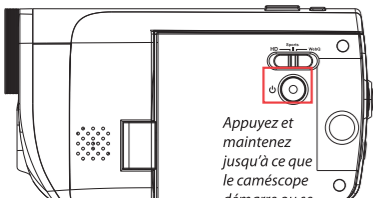

Le caméscope offre deux modes de fonctionnement (Aperçu et Lecture). Il passe toujours en mode Aperçu lorsqu'il est démarré. Consultez le diagramme ci-dessous pour basculer entre les modes.

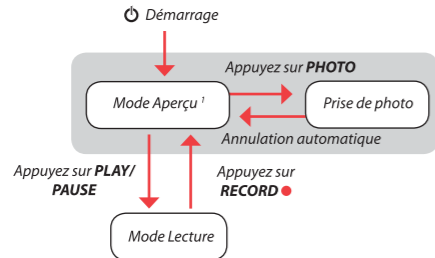

¹ En mode Aperçu, appuyez sur **Record** pour enregistrer une vidéo.

7. Sélection de la qualité d'enregistrement

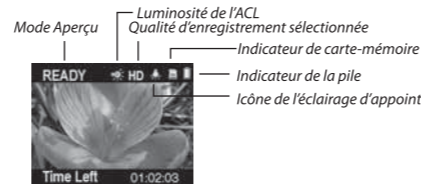
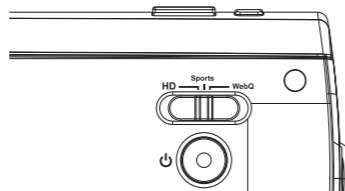

Réglages	Résolution (pixels) et Images par seconde (IPS)	Durées d'enregistrement approx. avec une carte-mémoire de 32 Go ²
HD (série EZ5000)	1280 x 720 à 30 IPS	Jusqu'à 16 heures
HD (série EZ5100)	1440 x 1080 à 30 IPS	Jusqu'à 10 heures
Sports	848 x 480 à 60 IPS	Jusqu'à 16 heures
WebQ	320 x 240 à 30 IPS	Jusqu'à 80 heures

Nous vous recommandons d'utiliser des cartes-mémoire de classe 4 ou supérieures pour l'enregistrement.

² La durée réelle d'enregistrement dépend du type de contenu vidéo enregistré, des exigences du système et d'autres facteurs.

8. Enregistrement vidéo et prise de photo

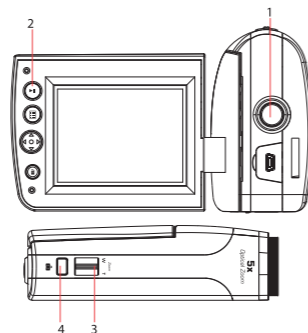

- 1 Démarrage, arrêt, reprise de l'enregistrement en mode Aperçu; passage en mode Aperçu à partir des autres modes
- 2 Pause de l'enregistrement
- 3 Zoom avant et arrière pendant l'enregistrement ou l'aperçu
- 4 Prise de photos

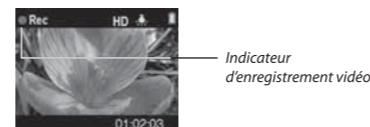

9. Lecture ou suppression d'enregistrements

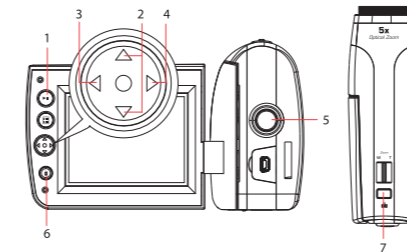

- 1 Passage en mode Lecture pour visionner le plus récent enregistrement; démarrage ou suspension de la lecture
- 2 Réglage du volume pendant la lecture
- 3 Saut à l'enregistrement précédent
- 4 Saut à l'enregistrement suivant
- 5 Passage en mode Aperçu à partir du mode Lecture
- 6 Appuyez pour sélectionner la suppression d'un ou de tous les enregistrements.
- 7 Passage en mode Aperçu à partir du mode Lecture; prise de photos



QuickTime et le logo QuickTime sont des marques de commerce ou déposées de Apple Computer, Inc., utilisées sous autorisation.

10. Installation du logiciel RCA Memory Manager

Branchez le caméscope à votre ordinateur à l'aide du câble USB fourni.

Pour installer Memory Manager 3

Windows : Ouvrez **Mon Ordinateur** puis double-cliquez sur le lecteur nommé « SMALLWONDER ». Double-cliquez sur **MemoryMgr3_Windows_Installer.exe** pour démarrer l'installation.

Mac : Ouvrez le volume nommé « **SMALLWONDER** » apparaissant sur le bureau. Pour télécharger l'installateur du logiciel Memory Manager 3, visitez www.rcaaudiovideo.com. Trouvez le volume **RCAMacInstallers** sur le bureau et double-cliquez sur lui. Double-cliquez sur le fichier **MemoryMgr3 Mac Installer** dans le volume **RCAMacInstallers** pour démarrer l'installation. Après que l'installation de Memory Manager 3 est terminée, double-cliquez sur le fichier **RCA Detective Installer** dans le volume **RCAMacInstallers** pour installer le logiciel RCA Detective.

Pour vous assurer que les vidéos peuvent être gérées et lues sur votre ordinateur :

- Assurez-vous d'installer le logiciel Memory Manager fourni.

11. En savoir plus sur le caméscope

Lisez le guide de l'utilisateur pour plus de renseignements sur les points suivants :

- Utilisation du bouton  pour configurer le caméscope (incluant la date et l'heure)
- Visionnement de vidéos sur un téléviseur
- Enregistrement de vidéos sur une cassette VHS ou un DVD
- Branchement du caméscope à votre ordinateur
- Conseils et dépannage
- Précautions et renseignements sur la garantie

Visitez <http://store.audiovox.com> pour trouver les meilleurs accessoires pour vos appareils.



© 2011 Audiovox Accessories Corporation
111 Congressional Blvd., Suite 350
Carmel, IN 46032
Marque(s) ® Déposée(s)
Imprimé en Chine