

RCA

Guía de Inicio Rápido

Español **small wonder**

Serie EZ5000 /Serie EZ5100 Cámara de Video Pequeña Maravilla RCA
www.rcaaudiovideo.com

Felicitaciones por la compra de su nueva Cámara de Video de Alta Definición Pequeña Maravilla RCA.
Por favor lea estas instrucciones para tips rápidos para usar el equipo.

El archivo PDF del Manual del Usuario puede encontrarse también en la memoria de la cámara de video bajo la carpeta Manuales de Usuario.

1. Contenido de la caja

- Cámara de video Pequeña Maravilla
- Adaptador CA/CD
- Cable USB
- Cable AV
- Estuche para transporte
- Banda para la mano
- Guía de Inicio Rápido
- Tarjeta de registro del propietario
- Folleto de garantía

2. Para cargar su cámara de video

Por favor cambia la cámara por al menos tres horas antes del uso.

NOTA:

La unidad está cargando adecuadamente cuando usted vea el símbolo de carga animado en la pantalla de la cámara de video.

Si usted no ve este símbolo de carga, siga estos pasos:

1. Asegúrese de que la cámara de video esté conectada al Adaptador de corriente CA/CD.
2. Presione momentáneamente y mantenga presionado el interruptor de encendido de la

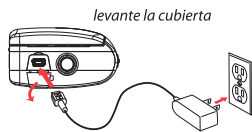

- Use solamente el adaptador de corriente CA/CD suministrado
- La batería puede cargarse también conectando a una PC con un cable USB. Para más información consulte la página 23 del manual del usuario.

3. Controles Generales

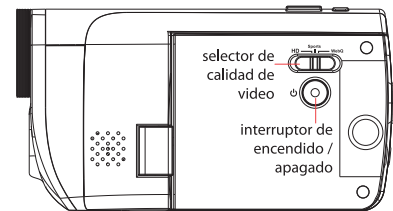

** Para reiniciar la cámara de video (en caso de que no esté funcionando adecuadamente: si el reproductor deja de funcionar apropiadamente, usted puede reiniciarlo retirando y volviendo a colocar la batería.*

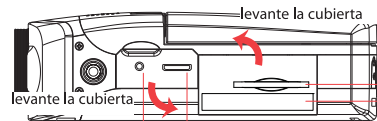
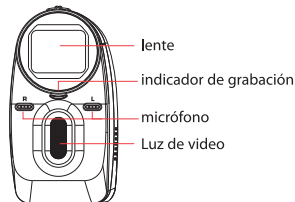
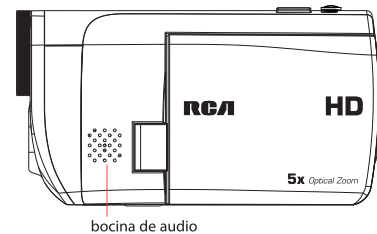

salida AV (levante la cubierta para tener acceso al conector)

salida de video HDMI (levante la cubierta para tener acceso al conector)

ranura para tarjeta SD (levante la cubierta para mostrar la ranura de tarjetas)

compartimiento de baterías (Levante la cubierta para mostrar el compartimiento de las baterías)

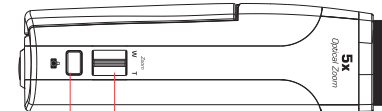

- ▲ / ▼ – Ajuste de volumen durante reproducción
- ▲ – Enciende / apaga la luz de video
- ▼ – Ajusta el brillo de la pantalla LCD
- ◀ / ▶ – Salta a la grabación previa o siguiente; regreso o avance rápido
- ⊙ – Presione el centro del botón para seleccionar elemento en el menú

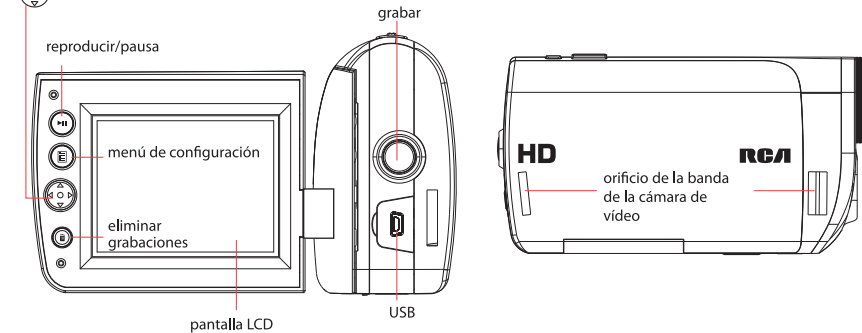

4. Instalación de la batería

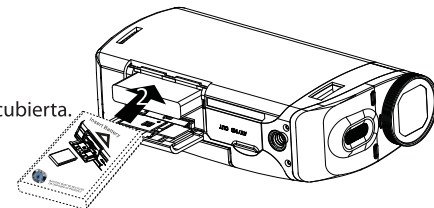
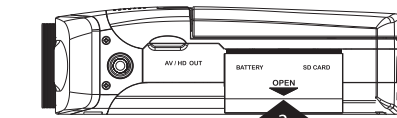
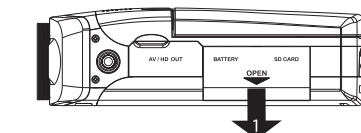

5. Inserción (o remoción) de la tarjeta de memoria

Para grabar se recomienda una tarjeta de memoria SD (no incluida).

Para insertar la tarjeta: empuje la tarjeta hasta escuchar un clic

Para retirar la tarjeta: empuje la tarjeta hasta escuchar un clic, luego lentamente suelte la tarjeta. Puesto que la tarjeta está bajo una tensión mínima cuando está bloqueada en la ranura de memoria, tenga cuidado al quitarla.

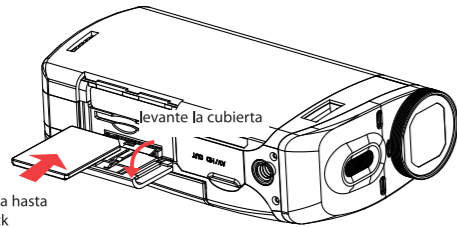

empuje la tarjeta hasta escuchar un clic

6. Para encender la cámara de video

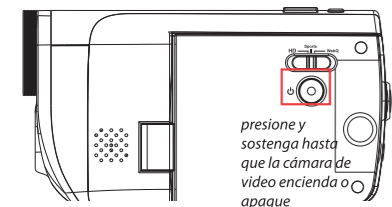

presione y sostenga hasta que la cámara de video encienda o apague

La cámara de video tiene dos modos de operación (Vista preliminar y Reproducción). Está siempre en el modo Vista preliminar después de encender. Refiérase al diagrama a continuación para alternar entre modos.

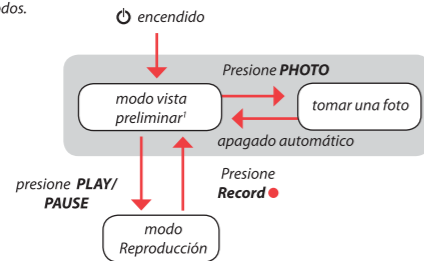

¹ en modo Vista Preliminar, presione **Record** para grabar un video

7. Selección de la calidad de grabación

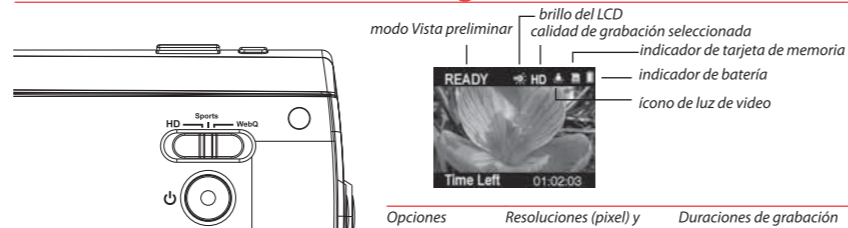

Opciones	Resoluciones (pixel) y Velocidades de Cuadro (FPS)	Duraciones de grabación aproximada en una tarjeta de memoria de 32 GB ²
AD (Serie EZ5000)	1280 x 720 @ 30fps	Hasta 16 horas
AD (Serie EZ5100)	1440 x 1080 @ 30fps	Hasta 10 horas
Deportes	848 x 480 @ 60fps	Hasta 16 horas
WebQ	320 x 240 @ 30fps	Hasta 80 horas

Para grabación se recomienda usar tarjetas Clase 4 o de memoria superior.

² El tiempo de grabación real y la capacidad variarán dependiendo del tipo de contenido de video que esté siendo grabado, de los requerimientos de sistema, y de otros factores.

8. Para tomar fotos y grabar video

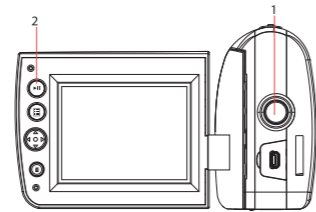

- 1 Inicia, para, reanuda la grabación en modo Vista preliminar; entra al modo Vista preliminar desde otros modos
- 2 Pausa la grabación
- 3 Amplifica y aleja durante la grabación y vista preliminar.
- 4 Toma fotos

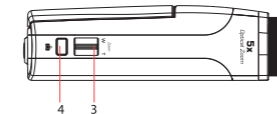

indicador de grabación de video

9. Reproducción o eliminación de grabaciones

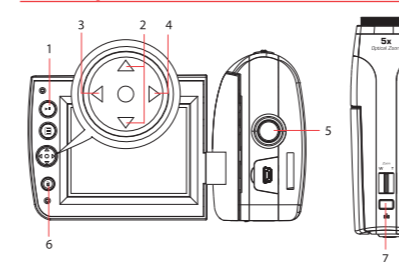

- 1 Entra al modo reproducción para reproducir la grabación más reciente; inicia o pausa la reproducción
- 2 Ajusta el volumen durante la reproducción
- 3 Avanza a la grabación previa
- 4 Avanza a la siguiente grabación
- 5 Entra al modo Vista preliminar desde el modo Reproducción
- 6 Presione para seleccionar eliminar una o todas las grabaciones.
- 7 Entra al modo Vista preliminar desde el modo Reproducción; toma fotos



QuickTime y el logo QuickTime son marcas registradas de Apple Computer, Inc., usadas bajo licencia del mismo.

10. Instalación de la aplicación Administrador de Memoria RCA

Conecte la cámara de video a su PC con el cable USB suministrado.

Para instalar el administrador de memoria Memory Manager 3

Windows: abra **My Computer** y haga doble clic en la unidad etiquetada SMALLWONDER. Doble clic en **MemoryMgr3_Windows_Installer.exe** para comenzar la instalación.

Mac: abra el volumen montado con la etiqueta **SMALLWONDER** en el escritorio. Para descargar el instalador Memory Manager 3, visite www.rcaaudiovideo.com. Ubique el volumen **RCAMacInstallers** descargado en el escritorio y haga doble clic en él. Haga doble clic en el archivo **MemoryMgr3 Mac Installer** en el volumen RCAMacInstallers para comenzar la instalación. Después de que la instalación del Memory Manager 3 haya terminado, haga doble clic en el archivo **RCA Detective Installer** en el volumen **RCAMacInstallers** para instalar la aplicación RCA Detective.

Para asegurar que los medios puedan ser administrados y reproducidos en su PC:

- Asegúrese de instalar la aplicación del Administrador de Memoria incluida.

11. Para aprender más acerca de la cámara de video

Lea el manual del usuario para más información sobre lo siguiente:

- Usando el botón para configurar la cámara de video (incluyendo fecha y hora)
- Para ver videos en TV
- Grabar videos a cinta VHS o DVD
- Conectar la cámara de video a su PC
- Tips y solución de problemas
- Información de seguridad y garantía

Visite <http://store.audiovox.com> donde encontrará los mejores accesorios para sus productos.



© 2011 Audiovox Accessories Corporation
111 Congressional Blvd., Suite 350
Carmel, IN 46032
Marca(s) ® Registrada(s)
Impreso en China